

MAVERICK

SILENS

2 PROFILE

Quick Reference Guide

English	EN
Español	ES
Français	FR
Deutsch	DE
Nederlands	NL

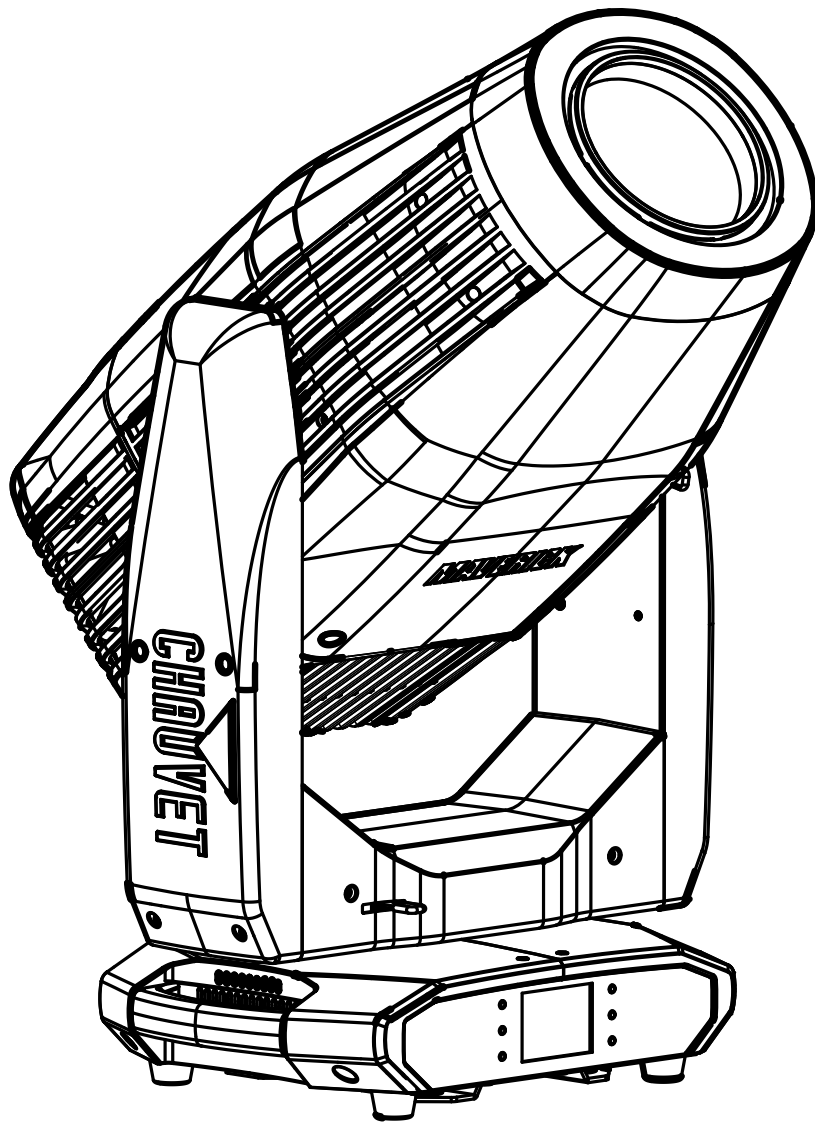

Model ID: MAVERICKSILENS2PROFILE

CHAUVET
PROFESSIONAL

About This Guide

The Maverick Silens 2 Profile Quick Reference Guide (QRG) has basic product information such as connection, mounting, menu options, and DMX values. Download the User Manual from www.chauvetprofessional.com for more details.

Disclaimer

The information and specifications contained in this QRG are subject to change without notice.

LIMITED WARRANTY

FOR WARRANTY REGISTRATION AND COMPLETE TERMS AND CONDITIONS PLEASE VISIT OUR WEBSITE.

For Customers in the United States and Mexico: www.chauvetlighting.com/warranty-registration.

For Customers in the United Kingdom, Republic of Ireland, Belgium, the Netherlands, Luxembourg, France, and Germany: www.chauvetlighting.eu/warranty-registration.

Chauvet warrants that this product shall be free from defects in material and workmanship under normal use, for the period specified in, and subject to the exclusions and limitations set forth in the full limited warranty on our website. This warranty extends only to the original purchaser of the product and is not transferable. To exercise rights under this warranty, you must provide proof of purchase in the form of an original sales receipt from an authorized dealer that shows the product name and date of purchase. THERE ARE NO OTHER EXPRESS OR IMPLIED WARRANTIES. This warranty gives you specific legal rights. You may also have other rights that vary from state to state and country to country. This warranty is valid only in the United States, United Kingdom, Republic of Ireland, Belgium, the Netherlands, Luxembourg, France, Germany and Mexico. For warranty terms in other countries, please consult your local distributor.

Safety Notes

These Safety Notes include important information about installation, use, and maintenance.

- Do not supply power to fixture until you have removed internal packing foam. Remove head cover, carefully remove internal packing foam and replace cover.
- DO NOT open this product. It contains no user-serviceable parts.
- DO NOT look at the light source when the product is on.
- CAUTION: Flashing light is known to trigger epileptic seizures. User must comply with local laws regarding notification of strobe use.
- To eliminate unnecessary wear and improve its lifespan, during periods of non-use completely disconnect the product from power via breaker or by unplugging it.
- CAUTION: When transferring product from extreme temperature environments, (e.g. cold truck to warm, humid ballroom) condensation may form on the internal electronics of the product. To avoid causing a failure, allow product to fully acclimate to the surrounding environment before connecting it to power.
- CAUTION: This product's housing may be hot when lights are operating.
- Mount this product in a location with adequate ventilation, at least 20 in (50 cm) from adjacent surfaces.
- DO NOT leave any flammable material within 50 cm of this product while operating or connected to power.
- USE a safety cable when mounting this product overhead.
- DO NOT operate this product outdoors or in any location where dust, excessive heat, water, or humidity may affect it. (IP20)
- DO NOT operate this product if the housing, lenses, or cables appear damaged.
- DO NOT connect this product to a dimmer or rheostat.
- ONLY connect this product to a grounded and protected circuit.
- ONLY use the hanging/mounting bracket or the handles to carry this product.
- The luminaire should be positioned so that prolonged staring into the luminaire at a distance closer than 3.5 m is not expected.
- If the external flexible cable or cord of this luminaire is damaged, it shall be replaced by a special cord or cord exclusively available from the manufacturer or his service agent.
- The light source contained in this luminaire shall only be replaced by the manufacturer or his service agent or a similar qualified person.
- The luminaire is intended for professional use only.
- The maximum ambient temperature is 113 °F (45 °C). Do not operate this product at higher temperatures.
- In the event of a serious operating problem, stop using immediately.

FCC Compliance

This device complies with Part 15 Part B of the FCC Rules. Operation is subject to the following two conditions:

1. This device may not cause harmful interference, and
2. This device must accept any interference received, including interference that may cause undesired operation.

Any changes or modifications not expressly approved by the party responsible for compliance could void the user's authority to operate the equipment.

RF Exposure Warning for North America, and Australia

Warning! This equipment complies with FCC radiation exposure limits set forth for an uncontrolled environment. This equipment should be installed and operated with a minimum distance of 20cm between the radiator and your body. This transmitter must not be co-located or operating in conjunction with any other antenna or transmitter.

Contact

Outside the U.S., U.K., Ireland, Benelux, France, Germany, or Mexico, contact your distributor to request support or return a product. Refer to [Contact Us](#) at the end of this QRG for contact information.

What is Included

- Maverick Silens 2 Profile
- Seetronic Powerkon IP65 power cord
- Gel frame holder and gel frame
- 2 spare gobo holders
- 2 Omega brackets with mounting hardware
- Quick Reference Guide



CAUTION: Do not supply power to fixture until you have removed internal packing foam. Remove head cover, carefully remove internal packing foam and replace cover.

AC Power

This product has an auto-ranging power supply that can work with an input voltage range of 100–240 VAC, 50/60 Hz.

Power linking

It is possible to link up to 2 Maverick Silens 2 Profile products at 100/120 V, 4 products at 208 V, or 4 products at 230/240 V. Never exceed this number. Power-linking cords can be purchased separately from Chauvet.

AC plug

Connection	Wire (U.S.)	Wire (Europe)	Screw Color
AC Live	Black	Brown	Yellow/Brass
AC Neutral	White	Blue	Silver
AC Ground	Green/Yellow	Green/Yellow	Green



To eliminate unnecessary wear and improve its lifespan, during periods of non-use completely disconnect the product from power via breaker or by unplugging it.

Replacing the fuse

1. Disconnect the product from power.
2. Using a flathead screwdriver, unscrew the fuse holder cap from the housing.
3. Remove blown fuse and replace with a good fuse of the same type and rating.
4. Screw the fuse holder cap back in place and reconnect power.

DMX Linking

The Maverick Silens 2 Profile will work with a DMX controller using a 3- or 5-pin DMX serial connection. A DMX Primer is available from www.chauvetprofessional.com.

DMX connection

The Maverick Silens 2 Profile uses a 3- or 5-pin DMX data connection for its DMX personalities: **32Ch** and **41Ch**. See the User Manual for information about connecting and configuring the product for DMX operation.

RDM (Remote Device Management)

Remote Device Management, or RDM, is a standard for allowing DMX-enabled devices to communicate bi-directionally along existing DMX cabling. Check the DMX controller's User Manual or with the manufacturer, as not all DMX controllers have this capability. The Maverick Silens 2 Profile supports RDM protocol that allows feedback to make changes to menu map options. Download the User Manual from www.chauvetprofessional.com for more details.

Signal Connection

The Maverick Silens 2 Profile can link to controller software using an Ethernet connection. If using other Art-Net™ or sACN-compatible products with the Maverick Silens 2 Profile, you can control each individually on a single network. See the User Manual for information about how to connect and configure the product for these signals.

Art-Net™ connection

Art-Net™ is an Ethernet protocol that uses TCP/IP, which transfers a large amount of DMX512 data using a Neutrik® etherCON® RJ45 connection over a large network. An Art-Net™ protocol document is available from www.chauvetprofessional.com. Chauvet Professional recommends using unicast Art-Net™ for best results.

Art-Net™ designed by and copyright Artistic Licence Holdings Ltd.

sACN connection

Streaming-ACN, also known as ANSI E1.31, is an Ethernet protocol that uses the layering and formatting of Architecture for Control Networks to transport DMX512 data over IP or any other ACN-compatible network.

Wireless Operation

In optimal conditions, the Maverick Silens 2 Profile can operate up to 300 m (900 ft) away from the CRMX transmitter. The CRMX receiver in the Maverick Silens 2 Profile must be paired with the CRMX transmitter for wireless operation. Download the User Manual from www.chauvetprofessional.com for more details.

USB Software Update

The Maverick Silens 2 Profile allows for software update through USB using the built-in USB port. To update the software using USB flash drive, do the following:

1. Power on the fixture and plug the flash drive into the USB port.
2. Once the flash drive has been detected, the message "Upgrade Firmware" will be displayed. Press ENTER. If a different message appears on the display, search for the updated software in the **Menu (Updated Firmware)**. A list of the updated software files will be displayed.
3. Select the file that needs to be uploaded. The message "Are you sure?" will be displayed. Press ENTER.
4. If the selected file is correct, the upgrade will be completed. Restart the fixture. If the selected file is incorrect, the upgrade will fail, and the display will go back to the main interface. Repeat steps 1-3 using the correct file.



The .chl format file needs to be placed in the MAVERICK folder in the USB flash drive.

Mounting

Before mounting this product, read the [Safety Notes](#). Use at least two mounting points per product. Make sure the mounting clamps are capable of supporting the weight of the product. For our Chauvet line of mounting clamps, go to <http://trusst.com/productcategory/truss-clamps/>.

Mounting diagram

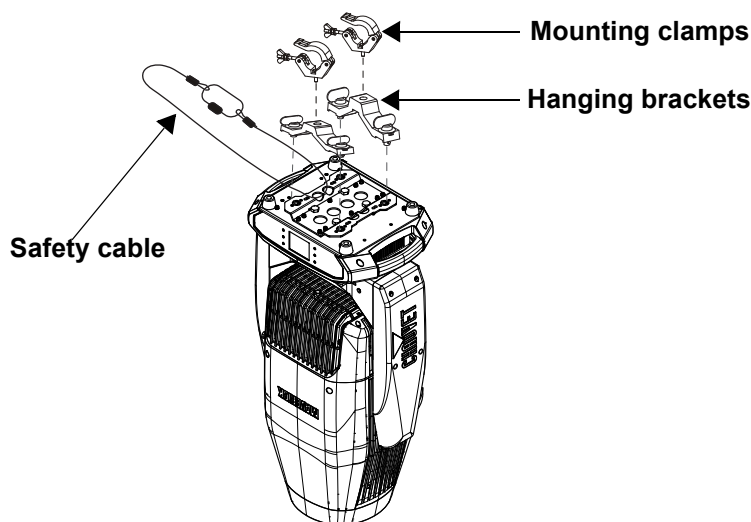

Overhead Mounting

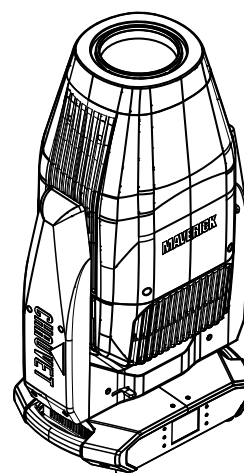

Floor Mounting

Battery-powered Display

Press and hold until menu screen appears (approximately 15 seconds). Pressing the left center button also activates the battery backup display.

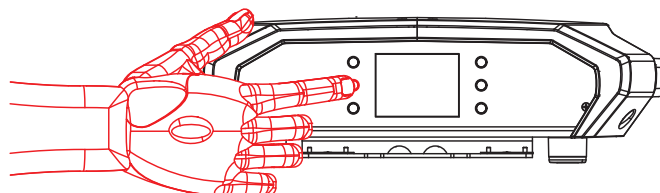





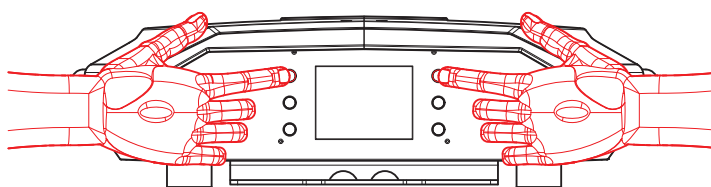

Followspot Mode

The followspot mode disables the pan and tilt motors, allowing the output of the product to be aimed by hand. To enable the followspot mode of the Maverick Silens 2 Profile, hold **<UP>** and **<LEFT>** while the product is powering on. When the product is turned off and back on, the pan and tilt will return to normal function.



Control Panel Description

Button	Name	Function
	<UP>	Navigates upwards through the menu list or increases the numeric value when in a function
	<MENU>	Exits from the current menu or function
	<DOWN>	Navigates downwards through the menu list or decreases the numeric value when in a function
	<LEFT>	Navigates leftwards through the menu list
	<ENTER>	Enables the currently displayed menu or sets the currently selected value into the selected function
	<RIGHT>	Navigates rightwards through the menu list

Menu Map

Refer to the Maverick Silens 2 Profile product page on www.chauvetprofessional.com for the latest menu map.

Main Level	Programming Levels		Description
Address	001–512		Sets the starting address
Network Setup	IP Mode	Manual	Manually set IP address
		DHCP	Network sets IP address
		Static	Product sets IP address
	Universe	000–255 (Art-Net™) 001–256 (sACN)	Sets the universe
	IP	002. _ _ _ . _ _ _ . _ _ _	Sets the IP address in Manual mode
	SubMask	_ _ _ . _ _ _ . _ _ _ . _ _ _	Sets the Subnet Mask in Manual mode
Personality	Dmx Mode 32CH		Selects the 32-channel mode
	Dmx Mode 41CH		Selects the 41-channel mode
Settings	Control Mode	DMX	Sets the control protocol
		CRMX	
		ArtNet	
		sACN	
	Absolute Silence	No	Enables/disables Absolute Silence mode
		Yes	
	Steady	Off	Disables Steady mode
		Steady Mode 1	Environment temperature 26 °C
		Steady Mode 2	Environment temperature 35 °C
	Red Shift	No	Mimics halogen lamp dimming
		Yes	
	Pan Reverse	No	Normal pan
		Yes	Reversed pan
	Tilt Reverse	No	Normal tilt
		Yes	Reversed tilt
Screen Reverse	No	Normal display	
	Yes	Inverted display	
	Auto	Automatic display orientation	
Pan Angle	540	540° pan range	
	360	360° pan range	
	180	180° pan range	
	90	90° pan range	
Tilt Angle	270	270° tilt range	
	180	180° tilt range	

Main Level	Programming Levels		Description	
Settings		90	90° tilt range	
	BL. O. P/T Move	No	Do not black out while panning/tilting	
		Yes	Blackout while panning/tilting	
	BL. O. Color Move	No	Do not black out while color wheel moving	
		Yes	Blackout while color wheel moving	
	BL. O. Gobo Move	No	Do not black out while gobo wheels moving	
		Yes	Blackout while gobo wheels moving	
	Touch Calibration	No	Calibration disabled	
		Yes	Calibration enabled	
	Touch Lock	No	Touchscreen enabled	
		Yes	Touchscreen disabled	
	Lock Screen	Off	Lock the buttons and touch screen	
		On	Passcode: 0920	
	Swap XY	No	Do not swap pan and tilt	
		Yes	Pan controls tilt, tilt controls pan	
	CRMX Reset	No	Do not reset CRMX	
		Yes	Reset CRMX	
	Display Timeout	30S	Display turns off after 30 seconds	
		1M	Display turns off after 1 minute	
		2M	Display turns off after 2 minutes	
		On	Display remains on	
	Loss of Data	Hold	Holds last signal received	
		Close	Blacks out fixture	
	Dimmer Curve	Linear	Set the dimmer curve	
		Square		
		I Square		
		SCurve		
	Dimmer Speed	Fast	Set the dimmer speed	
		Smooth		
	LED Frequency	20000Hz	Sets the LED frequency	
		40000Hz		
	Preset Select	Preset A	Recorded preset menu options	
		Preset B		
		Preset C		
	Preset Sync	No	Allows recorded preset menu options to be transferred to other Maverick Silens 2 Profile fixtures in the DMX daisy chain	
		Yes		
	Reset	Pan/Tilt	Yes/No	Reset individual functions or all functions from start-up
		Iris/Prism		
		Color/CMY		
		Shutters		
		Gobo/Gobo Rotate		
		Frost		
Animation				
Zoom				
Entire Fixture				
Factory Reset	No	Reset to factory default settings		
	Yes			

Main Level	Programming Levels		Description
Update Firmware	Only This Unit	_____CHL	Selects an update file for this product, or shows "No such file!"
		...	
	Multiple Units	_____CHL	Selects an update file for this and connected Maverick Silens 2 Profile products, or shows "No such file!"
		...	
	Other Fixture Type	_____CHL	Selects an update file for other connected products, or shows "No such file!"
		...	
Auto Test	No	Auto test all functions	
	Yes		
Test	Manual Test	Pan	000–255 Manually control and test all settings through the control panel
		Pan Fine	
		Tilt	
		Tilt Fine	
		P/T Speed	
		Dimmer	
		Dimmer Fine	
		Shutter/Strobe	
		Virtual Strobe	
		Cyan	
		Magenta	
		Yellow	
		CTO	
		Color	
		Hue Adjustment	
		Red Shift	
		RGobo Wheel	
		Gobo Rotation	
		RGobo Wheel Index Fine	
		Static Gobo Wheel	
		Animation Wheel	
		Shutter Rotate	
		Shutter 1	
		Shutter 1-1	
		Shutter 2	
		Shutter 2-1	
		Shutter 3	
		Shutter 3-1	
		Shutter 4	
		Shutter 4-1	
		Focus	
		Focus Fine	
Auto Focus			
Zoom			
Zoom Fine			
Prism			

Main Level	Programming Levels		Description	
Information	Fixture Information	Prism Rotation		
		Iris		
		Frost		
		Frost Fine		
	DMX Values	Ver	V_	Shows firmware version
		DMX Address	---	Shows current starting address
		Personality	---	Shows current personality
		Temperature	--°C/ --°F	Shows current product temperature in °C and °F
		Fixture Hours	-----	Shows number of hours product has been powered on
		IP Address	-----	Shows current IP address
		Subnet Mask	-----	Shows current Subnet Mask
		MAC	-----	Shows current MAC address
	Error Information		No Error!	Shows any errors, or No Error!
	DMX Values	Pan	000–255	Shows current DMX value of each setting
		Pan Fine		
Tilt				
Tilt Fine				
P/T Speed				
Dimmer				
Dimmer Fine				
Shutter/Strobe				
Cyan				
Magenta				
Yellow				
CTO				
Color				
Hue Adjustment				
Red Shift				
Gobo 1				
Gobo1 Rotation				
Gobo1 Rotation Fine				

Main Level	Programming Levels		Description	
Information (continuation)	DMX Values (continuation)	Static Gobo Wheel	000–255	Shows current DMX value of each setting
		Animation Wheel		
		Shutters Rotate		
		Shutter 1-1		
		Shutter 1-2		
		Shutter 2-1		
		Shutter 2-2		
		Shutter 3-1		
		Shutter 3-2		
		Shutter 4-1		
		Shutter 4-2		
		Focus		
		Focus Fine		
		Auto Focus		
		Zoom		
		Zoom Fine		
		Prism		
		Prism Rotation		
Iris				
Frost				
Frost Fine				
Control				

DMX Values

41CH

Channel	Function	Value	Percent/Setting
1	Pan	000 ⇔ 255	0–100%
2	Pan fine	000 ⇔ 255	Fine control (16-bit)
3	Tilt	000 ⇔ 255	0–100%
4	Tilt fine	000 ⇔ 255	Fine control (16-bit)
5	Pan/tilt speed	000 ⇔ 255	Fast to slow
6	Dimmer	000 ⇔ 255	0–100%
7	Dimmer fine	000 ⇔ 255	Fine control (16-bit)
8	Shutter/Strobe	000 ⇔ 010	No function (shutter open)
		011 ⇔ 082	Shutter effect, slow to fast
		083 ⇔ 093	No function (shutter open)
		094 ⇔ 163	Pulse effect in sequences
		164 ⇔ 174	No function (shutter open)
		175 ⇔ 223	Random effect, slow to fast
		224 ⇔ 255	No function (shutter open)
9	Virtual strobe	000 ⇔ 004	No function
		005 ⇔ 010	Section 1 on
		011 ⇔ 015	Section 2 on
		016 ⇔ 020	Section 3 on
		021 ⇔ 025	Section 4 on
		026 ⇔ 030	Section 5 on
		031 ⇔ 070	Stop between sections 1–5 clockwise, fast to slow
		071 ⇔ 075	Stop
		076 ⇔ 116	Stop between sections 1–5 counterclockwise, slow to fast
		117 ⇔ 121	Stop
		122 ⇔ 162	Fade between sections 1–5 clockwise, fast to slow
		163 ⇔ 167	Stop
		168 ⇔ 208	Fade between sections 1–5 counterclockwise, slow to fast
209 ⇔ 255	No function		
10	Cyan	000 ⇔ 255	0–100%
11	Magenta	000 ⇔ 255	0–100%
12	Yellow	000 ⇔ 255	0–100%
13	CTO	000 ⇔ 255	0–100%
14	Color wheel	000 ⇔ 004	Open
		005 ⇔ 009	Red
		010 ⇔ 013	Orange
		014 ⇔ 018	Dark green
		019 ⇔ 022	Cyan
		023 ⇔ 027	Congo blue
		028 ⇔ 031	UV
		032 ⇔ 187	Split color
		188 ⇔ 219	Color scroll, fast to slow
		220 ⇔ 223	Stop
224 ⇔ 255	Reverse color scroll, slow to fast		
15	Hue adjustment	000 ⇔ 127	-25 to 0 green
		128 ⇔ 255	0 to +25 green
16	Red shift	000 ⇔ 010	No function
		011 ⇔ 127	Red shift off
		128 ⇔ 255	Red shift on

Channel	Function	Value	Percent/Setting
17	Rotating gobo wheel	000 ⇔ 005	Open
		006 ⇔ 010	Gobo 1 (Barking up a flaming river)
		011 ⇔ 015	Gobo 2 (Floyd)
		016 ⇔ 020	Gobo 3 (Sparse branches)
		021 ⇔ 025	Gobo 4 (Something linear)
		026 ⇔ 030	Gobo 5 (Super max)
		031 ⇔ 035	Gobo 6 (Windowpane)
		036 ⇔ 040	Gobo 7 (Shower glass)
		041 ⇔ 055	Gobo 1 shaking, slow to fast
		056 ⇔ 070	Gobo 2 shaking, slow to fast
		071 ⇔ 085	Gobo 3 shaking, slow to fast
		086 ⇔ 100	Gobo 4 shaking, slow to fast
		101 ⇔ 115	Gobo 5 shaking, slow to fast
		116 ⇔ 130	Gobo 6 shaking, slow to fast
		131 ⇔ 145	Gobo 7 shaking, slow to fast
		146 ⇔ 200	Gobo scroll, static to fast
201 ⇔ 255	Reverse gobo scroll, static to fast		
18	Gobo 1 rotation	000 ⇔ 191	Indexing
		192 ⇔ 221	Gobo rotation, fast to slow
		222 ⇔ 225	Stop
		226 ⇔ 255	Reverse gobo rotation, slow to fast
19	Gobo wheel 1 indexing fine	000 ⇔ 255	Fine control (16-bit)
20	Static gobo wheel	000 ⇔ 005	Open
		006 ⇔ 010	Gobo 1 (Dotty)
		011 ⇔ 015	Gobo 2 (Stones)
		016 ⇔ 020	Gobo 3 (Leafiness)
		021 ⇔ 025	Gobo 4 (Busted burlap)
		026 ⇔ 030	Gobo 5 (EVH)
		031 ⇔ 035	Gobo 6 (Basketcase)
		036 ⇔ 040	Gobo 7 (CaChow)
		041 ⇔ 045	Gobo 8 (Grass vignette)
		046 ⇔ 060	Gobo 1 shaking, slow to fast
		061 ⇔ 075	Gobo 2 shaking, slow to fast
		076 ⇔ 090	Gobo 3 shaking, slow to fast
		091 ⇔ 105	Gobo 4 shaking, slow to fast
		106 ⇔ 120	Gobo 5 shaking, slow to fast
		121 ⇔ 135	Gobo 6 shaking, slow to fast
		136 ⇔ 150	Gobo 7 shaking, slow to fast
151 ⇔ 165	Gobo 8 shaking, slow to fast		
166 ⇔ 210	Gobo scroll, static to fast		
211 ⇔ 255	Reverse gobo scroll, static to fast		
21	Animation wheel	000 ⇔ 003	Open / No function
		004 ⇔ 127	Clockwise rotation, fast to slow
		128 ⇔ 131	Stop
		132 ⇔ 255	Counterclockwise rotation, slow to fast
22	Framing shutter rotation	000 ⇔ 127	Rotation, left to center
		128	Stop
		129 ⇔ 255	Rotation, center to right
23	Framing shutter 1 movement	000 ⇔ 255	Movement, outward to inward
24	Framing shutter 1 swiveling	000 ⇔ 127	Swiveling from -25° to 0°
		128	0°
		129 ⇔ 255	Swiveling from 0° to +25°
25	Framing shutter 2 movement	000 ⇔ 255	Movement, outward to inward

Channel	Function	Value	Percent/Setting
26	Framing shutter 2 swiveling	000 ⇔ 127	Swiveling from -25° to 0°
		128	0°
		129 ⇔ 255	Swiveling from 0° to +25°
27	Framing shutter 3 movement	000 ⇔ 255	Movement, outward to inward
28	Framing shutter 3 swiveling	000 ⇔ 127	Swiveling from -25° to 0°
		128	0°
		129 ⇔ 255	Swiveling from 0° to +25°
29	Framing shutter 4 movement	000 ⇔ 255	Movement, outward to inward
30	Framing shutter 4 swiveling	000 ⇔ 127	Swiveling from -25° to 0°
		128	0°
		129 ⇔ 255	Swiveling from 0° to +25°
31	Focus	000 ⇔ 255	0–100%
32	Focus fine	000 ⇔ 255	Fine control (16-bit)
33	Auto focus	000	Auto focus off
		001 ⇔ 007	4 m
		008 ⇔ 015	6 m
		016 ⇔ 023	8 m
		024 ⇔ 031	10 m
		032 ⇔ 039	12 m
		040 ⇔ 047	14 m
		048 ⇔ 055	16 m
		056 ⇔ 063	18 m
		064 ⇔ 071	4 m
		072 ⇔ 079	6 m
		080 ⇔ 087	8 m
		088 ⇔ 095	10 m
		096 ⇔ 103	12 m
		104 ⇔ 111	14 m
112 ⇔ 119	16 m		
120 ⇔ 127	18 m		
128 ⇔ 255	Reserved		
34	Zoom	000 ⇔ 255	0–100%
35	Zoom fine	000 ⇔ 255	Fine control (16-bit)
36	Prism	000 ⇔ 127	No function
		128 ⇔ 255	Prism effect
37	Prism rotation	000 ⇔ 127	Prism indexing
		128 ⇔ 189	Clockwise rotation, fast to slow
		190 ⇔ 193	Stop
		194 ⇔ 255	Counterclockwise rotation, slow to fast
38	Iris	000 ⇔ 192	Large to small
		193 ⇔ 213	Auto change, slow to fast
		214 ⇔ 234	Open, slow to fast
		235 ⇔ 255	Close, slow to fast
39	Frost	000 ⇔ 255	0–100%
40	Frost fine	000 ⇔ 255	Fine control (16-bit)

Channel	Function	Value	Percent/Setting
41	Control (hold for 3 seconds)	000 ⇔ 007	No function
		008 ⇔ 015	Reset all
		016 ⇔ 023	Pan & tilt reset
		024 ⇔ 031	Effects reset (prism, iris, frost)
		032 ⇔ 039	Gobo reset
		040 ⇔ 047	Shutter module reset
		048 ⇔ 055	Other reset (zoom, focus reset)
		056 ⇔ 063	Color reset (CMY + CTO + color)
		064 ⇔ 071	Absolute silence off
		072 ⇔ 079	Absolute silence on
		080 ⇔ 087	Steady off
		088 ⇔ 095	Steady mode 1 (environment temperature 26 °C)
		096 ⇔ 103	Steady mode 2 (environment temperature 35 °C)
		104 ⇔ 111	Linear dimmer
		112 ⇔ 119	Square dimmer curve
		120 ⇔ 127	Inverse square dimmer curve
		128 ⇔ 135	S-curve dimmer
136 ⇔ 143	Fast dimmer mode		
144 ⇔ 151	Smooth dimmer mode		
152 ⇔ 255	No function		

32CH

Channel	Function	Value	Percent/Setting
1	Pan	000 ⇔ 255	0–100%
2	Pan fine	000 ⇔ 255	Fine control (16-bit)
3	Tilt	000 ⇔ 255	0–100%
4	Tilt fine	000 ⇔ 255	Fine control (16-bit)
5	Dimmer	000 ⇔ 255	0–100%
6	Shutter/Strobe	000 ⇔ 010	No function (shutter open)
		011 ⇔ 082	Shutter effect, slow to fast
		083 ⇔ 093	No function (shutter open)
		094 ⇔ 163	Pulse effect in sequences
		164 ⇔ 174	No function (shutter open)
		175 ⇔ 223	Random effect, slow to fast
224 ⇔ 255	No function (shutter open)		
7	Cyan	000 ⇔ 255	0–100%
8	Magenta	000 ⇔ 255	0–100%
9	Yellow	000 ⇔ 255	0–100%
10	CTO	000 ⇔ 255	0–100%
11	Color wheel	000 ⇔ 004	Open
		005 ⇔ 009	Red
		010 ⇔ 013	Orange
		014 ⇔ 018	Dark green
		019 ⇔ 022	Cyan
		023 ⇔ 027	Congo blue
		028 ⇔ 031	UV
		032 ⇔ 187	Split color
		188 ⇔ 219	Color scroll, fast to slow
		220 ⇔ 223	Stop
		224 ⇔ 255	Reverse color scroll, slow to fast

Channel	Function	Value	Percent/Setting
12	Rotating gobo wheel	000 ⇔ 005	Open
		006 ⇔ 010	Gobo 1 (Barking up a flaming river)
		011 ⇔ 015	Gobo 2 (Floyd)
		016 ⇔ 020	Gobo 3 (Sparse branches)
		021 ⇔ 025	Gobo 4 (Something linear)
		026 ⇔ 030	Gobo 5 (Super max)
		031 ⇔ 035	Gobo 6 (Windowpane)
		036 ⇔ 040	Gobo 7 (Shower glass)
		041 ⇔ 055	Gobo 1 shaking, slow to fast
		056 ⇔ 070	Gobo 2 shaking, slow to fast
		071 ⇔ 085	Gobo 3 shaking, slow to fast
		086 ⇔ 100	Gobo 4 shaking, slow to fast
		101 ⇔ 115	Gobo 5 shaking, slow to fast
		116 ⇔ 130	Gobo 6 shaking, slow to fast
		131 ⇔ 145	Gobo 7 shaking, slow to fast
146 ⇔ 200	Gobo scroll, static to fast		
201 ⇔ 255	Reverse gobo scroll, static to fast		
13	Gobo 1 rotation	000 ⇔ 191	Gobo rotation, slow to fast
		192 ⇔ 223	Stop
		224 ⇔ 255	Reverse gobo rotation, slow to fast
14	Static gobo wheel	000 ⇔ 005	Open
		006 ⇔ 010	Gobo 1 (Dotty)
		011 ⇔ 015	Gobo 2 (Stones)
		016 ⇔ 020	Gobo 3 (Leafiness)
		021 ⇔ 025	Gobo 4 (Busted burlap)
		026 ⇔ 030	Gobo 5 (EVH)
		031 ⇔ 035	Gobo 6 (Basketcase)
		036 ⇔ 040	Gobo 7 (CaChow)
		041 ⇔ 045	Gobo 8 (Grass vignette)
		046 ⇔ 060	Gobo 1 shaking, slow to fast
		061 ⇔ 075	Gobo 2 shaking, slow to fast
		076 ⇔ 090	Gobo 3 shaking, slow to fast
		091 ⇔ 105	Gobo 4 shaking, slow to fast
		106 ⇔ 120	Gobo 5 shaking, slow to fast
		121 ⇔ 135	Gobo 6 shaking, slow to fast
		136 ⇔ 150	Gobo 7 shaking, slow to fast
		151 ⇔ 165	Gobo 8 shaking, slow to fast
166 ⇔ 210	Gobo scroll, static to fast		
211 ⇔ 255	Reverse gobo scroll, static to fast		
15	Animation wheel	000 ⇔ 003	Open / No function
		004 ⇔ 127	Clockwise rotation, fast to slow
		128 ⇔ 131	Stop
		132 ⇔ 255	Counterclockwise rotation, slow to fast
16	Framing shutter rotation	000 ⇔ 127	Rotation, left to center
		128	Stop
		129 ⇔ 255	Rotation, center to right
17	Framing shutter 1 movement	000 ⇔ 255	Movement, outward to inward
18	Framing shutter 1 swiveling	000 ⇔ 127	Swiveling from -25° to 0°
		128	0°
		129 ⇔ 255	Swiveling from 0° to +25°
19	Framing shutter 2 movement	000 ⇔ 255	Movement, outward to inward
20	Framing shutter 2 swiveling	000 ⇔ 127	Swiveling from -25° to 0°
		128	0°
		129 ⇔ 255	Swiveling from 0° to +25°

Channel	Function	Value	Percent/Setting
21	Framing shutter 3 movement	000 ⇔ 255	Movement, outward to inward
22	Framing shutter 3 swiveling	000 ⇔ 127	Swiveling from -25° to 0°
		128	0°
		129 ⇔ 255	Swiveling from 0° to +25°
23	Framing shutter 4 movement	000 ⇔ 255	Movement, outward to inward
24	Framing shutter 4 swiveling	000 ⇔ 127	Swiveling from -25° to 0°
		128	0°
		129 ⇔ 255	Swiveling from 0° to +25°
25	Focus	000 ⇔ 255	0–100%
26	Zoom	000 ⇔ 255	0–100%
27	Prism	000 ⇔ 127	No function
		128 ⇔ 255	Prism effect
28	Prism rotation	000 ⇔ 127	Prism indexing
		128 ⇔ 189	Clockwise rotation, fast to slow
		190 ⇔ 193	Stop
		194 ⇔ 255	Counterclockwise rotation, slow to fast
29	Iris	000 ⇔ 192	Large to small
		193 ⇔ 213	Auto change, slow to fast
		214 ⇔ 234	Open, slow to fast
		235 ⇔ 255	Close, slow to fast
30	Frost	000 ⇔ 255	0–100%
31	Frost fine	000 ⇔ 255	Fine control (16-bit)
32	Control (hold for 3 seconds)	000 ⇔ 007	No function
		008 ⇔ 015	Reset all
		016 ⇔ 023	Pan & tilt reset
		024 ⇔ 031	Effects reset (prism, iris, frost)
		032 ⇔ 039	Gobo reset
		040 ⇔ 047	Shutter module reset
		048 ⇔ 055	Other reset (zoom, focus reset)
		056 ⇔ 063	Color reset (CMY + CTO + color)
		064 ⇔ 071	Absolute silence off
		072 ⇔ 079	Absolute silence on
		080 ⇔ 087	Steady off
		088 ⇔ 095	Steady mode 1 (environment temperature 26 °C)
		096 ⇔ 103	Steady mode 2 (environment temperature 35 °C)
		104 ⇔ 111	Linear dimmer
		112 ⇔ 119	Square dimmer curve
		120 ⇔ 127	Inverse square dimmer curve
		128 ⇔ 135	S-curve dimmer
136 ⇔ 143	Fast dimmer mode		
144 ⇔ 151	Smooth dimmer mode		
152 ⇔ 255	No function		

Acerca de Esta Guía

La Guía de Referencia Rápida (GRR) del Maverick Silens 2 Profile contiene información básica sobre el producto, como montaje, opciones de menú y valores DMX. Descargue el Manual de Usuario de www.chauvetprofessional.com para información más detallada.

Exención de Responsabilidad

La información y especificaciones contenidas en esta GRR están sujetas a cambio sin previo aviso.

GARANTÍA LIMITADA

PARA VER EL REGISTRO DE GARANTÍA Y LOS TÉRMINOS Y CONDICIONES COMPLETOS, VISITE NUESTRO SITIO WEB.

Para clientes en los Estados Unidos y México: www.chauvetlighting.com/warranty-registration.

Para clientes en Reino Unido, República de Irlanda, Bélgica, Países Bajos, Luxemburgo, Francia y Alemania: www.chauvetlighting.eu/warranty-registration.

Chauvet garantiza que este producto estará libre de defectos de material y mano de obra en condiciones de uso normales, durante el periodo especificado, sujeto siempre a las exclusiones y limitaciones establecidas en la garantía limitada completa de nuestro sitio web. Esta garantía se concede únicamente al comprador original del producto y no es transferible. Para ejercer los derechos que otorga esta garantía, usted debe proporcionar una prueba de compra en forma de un recibo de compra original, expedido por un distribuidor autorizado, donde figure el nombre del producto y la fecha de compra. **NO EXISTEN ÓTRAS GARANTÍAS EXPRESAS NI IMPLÍCITAS.** Esta garantía le otorga derechos legales específicos. Es posible que a usted le asistan otros derechos, que variarán dependiendo del estado o del país. Esta garantía solamente es válida en los Estados Unidos, Reino Unido, República de Irlanda, Bélgica, Países Bajos, Luxemburgo, Francia, Alemania y México. Para conocer los términos de garantía en otros países, consulte a su distribuidor local.

Notas de Seguridad

- No conecte alimentación al aparato hasta no haber retirado la espuma de embalaje interna. Retire la cubierta de la cabeza, quite con cuidado la espuma de embalaje interna y vuelva a colocar la cubierta de la cabeza.
- NO abra este producto. No contiene piezas reparables por el usuario.
- NO mire a la fuente de luz cuando el producto esté encendido.
- CUIDADO: Se sabe que la luz parpadeante puede desencadenar ataques epilépticos. El usuario debe cumplir con la legislación local con respecto a la notificación del uso de estroboscopio.
- Para evitar un desgaste innecesario y alargar su vida útil, desconecte completamente el producto de la alimentación, mediante el interruptor o desenchufándolo, durante los periodos en los que no se use.
- CUIDADO: La carcasa de este producto está caliente cuando las luces están en funcionamiento.
- Monte este producto en una ubicación con ventilación adecuada, al menos a 20" (50 cm) de superficies adyacentes.
- NO deje ningún material inflamable a menos de 50 cm de este producto mientras esté funcionando o conectado a la alimentación.
- Cuidado: cuando transfiera el producto desde ambientes con temperatura extrema (p. ej., del remolque frío de un camión a una sala de baile con calor y humedad), puede formarse condensación en la electrónica interna del producto. Para evitar que se produzca una avería, deje que el producto se aclimate completamente al ambiente antes de conectar la alimentación.
- USE un cable de seguridad cuando monte este producto en lo alto.
- NO ponga en funcionamiento este producto en el exterior o en cualquier ubicación en la que el polvo, calor excesivo, agua o humedad puedan afectarlo. (IP20)
- NO ponga en funcionamiento este producto si sospecha que la carcasa, lentes o cables están dañados.
- NO conecte este producto a un atenuador o reostato.
- Conecte este producto SOLO a un circuito con toma de tierra y protegido.
- Use SOLAMENTE los soportes de colgar/montar para mover este producto.
- Este producto debe colocarse de forma que la fuente de luz se encuentre a más de 3,5 m de distancia de los ojos de cualquier persona.
- Sustituya los cables dañados SOLO con cables idénticos o equivalentes, disponibles a través del fabricante o de su agente de servicio.
- Solo el fabricante, su agente de servicio o un técnico de similar cualificación deben reemplazar la fuente de luz contenida en este producto.
- Este producto está destinado exclusivamente a un uso profesional.
- La máxima temperatura ambiente es de 113 °F (45 °C). No haga funcionar este producto a temperaturas más altas.
- En caso de un problema grave de funcionamiento, deje de usarlo inmediatamente.

Cumplimiento de la FCC

Este dispositivo cumple la parte 15, parte B de las normas FCC. El funcionamiento está supeditado al cumplimiento de estas dos condiciones:

1. Este dispositivo no puede causar interferencias perjudiciales; y
2. Este dispositivo debe aceptar cualquier interferencia recibida, incluyendo las interferencias que puedan causar un funcionamiento no deseado.

Cualquier cambio o modificación que no haya sido expresamente autorizado por la parte responsable de conformidad puede anular la potestad del usuario para hacer funcionar el equipo.

Advertencia de exposición a RF para América del Norte y Australia

¡Advertencia! Este equipo cumple los límites FCC de exposición a radiación establecidos para un entorno no controlado. Este equipo debe instalarse y manejarse con una distancia mínima de 20 cm entre el radiador y su cuerpo. Este transmisor no se debe situar junto a ninguna otra antena o transmisor ni hacerse funcionar en combinación con ellos.

Contacto

Fuera de EE. UU., Reino Unido, Irlanda, Benelux, Francia, Alemania o México póngase en contacto con su distribuidor para solicitar asistencia o devolver un producto. Consulte [Contact Us](#) al final de este GRR para información de contacto.

Qué va Incluido

- Maverick Silens 2 Profile
- Cable de alimentación Seetronic Powerkon IP65
- Soporte de marco de gel y marco de gel
- 2 soportes de gobo sobrante
- 2 soportes Omega con material de montaje
- Guía de Referencia Rápida



PRECAUCIÓN: No conecte alimentación al aparato hasta no haber retirado la espuma de embalaje interna. Retire la cubierta de la cabeza, quite con cuidado la espuma de embalaje interna y vuelva a colocar la cubierta de la cabeza.

Corriente Alterna

Este producto tiene una fuente de alimentación con detección automática que puede funcionar con un rango de tensión de entrada de 100 a 240 VCA, 50/60 Hz.

Alimentación en cadena

Puede enlazar hasta 2 productos Maverick Silens 2 Profile a 100/120 V, 4 productos a 208 V o 4 productos a 230/240 V. Nunca exceda este número. Los cables de alimentación en cadena se pueden adquirir por separado.

Enchufe CA

Conexión	Cable (EE.UU.)	Cable (Europa)	Color del tornillo
CA Cargado	Negro	Marrón	Amarillo/Latón
CA Neutro	Blanco	Azul	Plata
CA Tierra	Verde/Amarillo	Verde/Amarillo	Verde



Para evitar un desgaste innecesario y alargar su vida útil, desconecte completamente el producto de la alimentación, mediante el interruptor o desenchufándolo, durante los periodos en los que no se use.

Sustitución del fusible

1. Desconecte este producto de la alimentación.
2. Utilizando un destornillador plano, desatornille la tapa del portafusibles de la carcasa.
3. Quite el fusible fundido del portafusibles y sustitúyalo con uno nuevo del mismo tipo y categoría.
4. Vuelva a atornillar la tapa del portafusibles en su sitio y conecte de nuevo la alimentación.

Enlace DMX

El Maverick Silens 2 Profile funcionará con un controlador DMX usando una conexión serie DMX de 5 o 3 pines. Hay un Manual DMX disponible en www.chauvetprofessional.com.

Conexión DMX

El Maverick Silens 2 Profile usa una conexión de datos DMX normal para sus personalidades: **32Ch** y **41Ch**. Vea el Manual de Usuario para conectar y configurar para funcionamiento DMX.

RDM (Gestión Remota del Dispositivo)

Remote Device Management (gestión remota del dispositivo) o RDM, es un estándar que permite a los dispositivos con capacidad DMX una comunicación bidireccional por un cableado DMX existente. El Maverick Silens 2 Profile admite protocolo RDM, que posibilita información para supervisar cambiar las opciones del mapa de menú. Descargue el manual de usuario de www.chauvetprofessional.com para una información más detallada.

Conexiones de Señal

Puede enlazar el Maverick Silens 2 Profile a un controlador o software controlador usando una conexión DMX, una conexión Ethernet o ambas. Si está usando otros productos compatibles con Art-Net™ o sACN, el Maverick Silens 2 Profile puede controlar cada uno individualmente en una sola red. Consulte el Manual de usuario para obtener información sobre cómo conectar y configurar el producto para estas señales.

Conexión Art-Net™

Art-Net™ es un protocolo Ethernet que utiliza TCP/IP para transferir gran cantidad de datos DMX512 usando una conexión etherCON RJ45 sobre una red de gran tamaño. Hay disponible un documento sobre el protocolo Art-Net™ desde www.chauvetprofessional.com. Chauvet Professional recomienda la utilización de modo Unicast para mejores resultados. Art-Net™ diseñado y copyright por Artistic Licence Holdings Ltd.

Conexión sACN

También conocido como ANSI E1.31, el streaming ACN es un protocolo Ethernet que usa las capas y formato de Architecture for Control Networks (arquitectura para redes de control) para transportar datos DMX512 sobre IP o cualquier otra red compatible con ACN.

Funcionamiento inalámbrico

Si el Maverick Silens 2 Profile ya se ha emparejado con el transmisor CRMX, la pantalla mostrará la dirección DMX y el canal DMX en uso. El Maverick Silens 2 Profile ahora está listo para funcionar en modo inalámbrico. Descargue el manual de usuario de www.chauvetprofessional.com para una información más detallada.

Actualización de software USB

El Maverick Silens 2 Profile permite la actualización de software por USB utilizando el puerto USB incorporado. Para actualizar el software utilizando una unidad USB, haga lo siguiente:

1. Encienda el aparato y conecte la unidad USB al puerto USB.
2. Una vez detectada la unidad, aparecerá el mensaje "Upgrade Firmware (Actualizar firmware)". Pulse ENTER. Si aparece un mensaje diferente en la pantalla, busque el software actualizado en el **Menu (Updated Firmware)**. Se mostrará una lista de los archivos de software actualizados.
3. Seleccione el archivo que necesite cargarse. Aparecerá el mensaje "Are you sure? (¿Está seguro?)". Pulse ENTER.
4. Si el archivo seleccionado es correcto, se completará la mejora. Reinicie el aparato. Si el archivo seleccionado es incorrecto, la mejora fallará y la pantalla volverá a la interfaz principal. Repita los pasos 1-3 utilizando el archivo correcto.



El archivo con formato .chl tiene que colocarse en la carpeta "MAVERICK" en la unidad USB.

Montaje

Antes de montar este producto, lea las [Notas de Seguridad](#). Utilice al menos dos puntos de montaje por producto. Asegúrese de que las abrazaderas de montaje son capaces de soportar el peso del producto. Para nuestra línea Chauvet de abrazaderas de montaje, visite <http://trusst.com/productcategory/truss-clamps/>.

Diagrama de montaje del producto

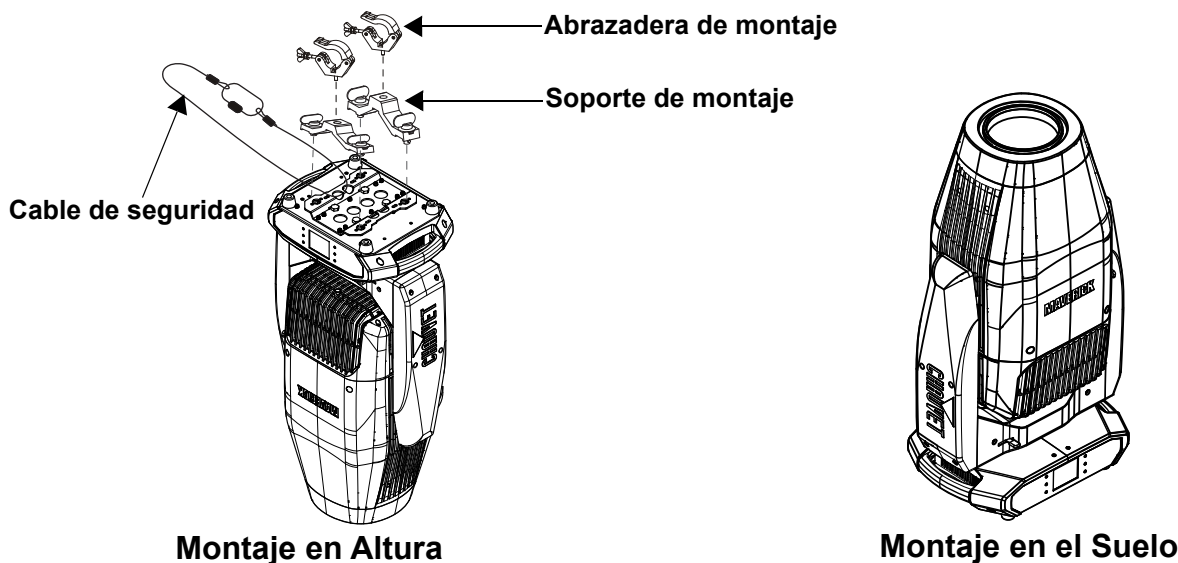

Pantalla alimentada con batería

Pulse y mantenga pulsado hasta que aparezca la pantalla de menú (aproximadamente 15 segundos). Al presionar el botón central izquierdo también se activa la pantalla de batería de respaldo.

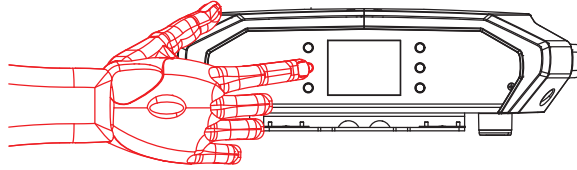





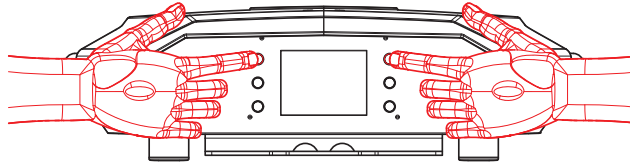

Modo de foco de seguimiento

El modo de foco de seguimiento deshabilita los motores de movimiento panorámico e inclinación, permitiendo que se apunte a mano la salida de luz del producto. Para habilitar el modo de foco de seguimiento del Maverick Silens 2 Profile, mantenga pulsado <UP> y <LEFT> mientras el producto se está encendiendo. Cuando el producto se apague y se vuelva a encender, el movimiento panorámico y de inclinación volverá a su funcionamiento normal.



Descripción del Panel de Control

Botón	Nombre	Función
	<UP>	Navega hacia arriba por la lista de menú o aumenta el valor numérico cuando está en una función
	<MENU>	Sale del menú o función actual
	<DOWN>	Navega hacia abajo por la lista de menú o disminuye el valor numérico cuando está en una función
	<LEFT>	Navega hacia la izquierda por la lista de menú
	<ENTER>	Habilita el menú actualmente en pantalla o configura el valor seleccionado actualmente dentro de la función seleccionada
	<RIGHT>	Navega hacia la derecha por la lista de menú

Mapa de Menú

Consulte la página del producto Maverick Silens 2 Profile en www.chauvetprofessional.com para ver el último mapa de menú.

Nivel principal	Niveles de Programación		Descripción
Address	001-512		Configura la dirección de inicio
Network Setup	IP Mode		Configurar la dirección IP manualmente
			La red configura la dirección IP
			El producto configura la dirección IP
	Universe		Configura el universo
	IP		Configurar la dirección IP en modo Manual
	SubMask		Configurar la máscara de subred en modo Manual
Personality	Dmx Mode 32CH		Selecciona el modo 32 de canales
	Dmx Mode 41CH		Selecciona el modo 41 de canales
Settings	Control Mode		Selecciona el protocolo de control
	Absolute Silence		Activa/desactiva el modo de silencio absoluto
	Steady		Deshabilita el modo Steady
			Temperatura ambiente 26 °C
			Temperatura ambiente 35 °C
	Red Shift		Imita la atenuación de una lámpara halógena
	Pan Reverse		Desplazamiento lateral normal
Desplazamiento lateral inversa			

Nivel principal	Niveles de Programación	Descripción
Settings (continuación)	Tilt Reverse	Inclinación normal
		Inclinación inversa
	Screen Reverse	Pantalla normal
		Pantalla inversa
		Orientación de pantalla automático
	Pan Angle	Rango de desplazamiento lateral: 540°
		Rango de desplazamiento lateral: 360°
		Rango de desplazamiento lateral: 180°
		Rango de desplazamiento lateral: 90°
	Tilt Angle	Rango de inclinación: 270°
		Rango de inclinación: 180°
		Rango de inclinación: 90°
	BL. O. P/T Move	No blackout mientras se desplaza/inclina
		Blackout mientras se desplaza/inclina
	BL. O. Color Move	No blackout mientras la rueda de color se mueve
		Blackout mientras la rueda de color se mueve
	BL. O. Gobo Move	No blackout mientras las ruedas de gobo se mueve
		Blackout mientras las ruedas de gobo se mueve
	Touch Calibration	Calibración deshabilitada
		Calibración habilitada
Touch Lock	Pantalla táctil habilitada	
	Pantalla táctil deshabilitada	
Lock Screen	Bloqueo los botones y pantalla táctil	
	Contraseña: 0920	
Swap XY	No intercambiar panorámica e inclinación	
	Panorámica controla inclinación, y viceversa	
CRMX Reset	No restablecer CRMX	
	Restablecer CRMX	
Display Timeout	La pantalla se apaga a los 30 segundos	
	La pantalla se apaga al cabo de 1 minuto	
	La pantalla se apaga al cabo de 2 minutos	
	La pantalla permanece encendida	
Loss of Data	Mantiene la última señal recibida	
	Pone el dispositivo en blackout	
Dimmer Curve	Configura la curva del atenuador	
Dimmer Speed	Configura la velocidad del atenuador	
LED Frequency	Selecciona la frecuencia de emisión LED	

Nivel principal	Niveles de Programación		Descripción	
	Preset Select		Opciones de menú preconfiguradas grabadas	
	Preset Sync		Permite transferir las opciones de menú preconfiguradas grabadas a otros Maverick Silens 2 Profile de la cadena DMX	
	Reset Function	Yes/No	Restablece las funciones individuales o todas las funciones desde el arranque	
	Factory Reset		Restablece el dispositivo a la configuración de fábrica	
	Upgrade Firmware	Only this Unit	---.CHL	Muestra los archivos de actualización para este producto, o muestra "No such file!"
		Multiple Fixtures	---.CHL	Muestra los archivos de actualización para este producto y productos Maverick Silens 2 Profile conectados, o muestra "No such file!"

	Other Fixture Type	---.CHL	Muestra los archivos de actualización para otros productos conectados, o muestra "No such file!"	

	Test	Auto Test	No	Prueba automática de todas las funciones
Yes				
Information	Fixture Information		V_	Muestra la versión de firmware
			---	Muestra la dirección de inicio actual
			---	Muestra la personalidad actual
			__°C/ __°F	Muestra la temperatura del producto en °C y °F
			-----	Muestra el número de horas que el producto ha estado encendido
			-----	Muestra la dirección IP actual
			-----	Muestra la máscara de subred actual
			-----	Muestra la dirección MAC actual
	Error Information		No Error	Muestra cualquier error o "No Error!"
	DMX Values	Pan	000–255	Muestra todos los valores actuales de las señales de entrada
		Pan Fine		
		Tilt		
		Tilt Fine		
		P/T Speed		
		Dimmer		
		Dimmer Fine		
		Shutter/ Strobe		
		Cyan		
		Magenta		
		Yellow		
CTO				
Color				
Hue Adjustment				
Red Shift				
Gobo 1				
Gobo1 Rotation				
Gobo1 Rotation Fine				
Static Gobo Wheel				

ES

Nivel principal	Niveles de Programación		Descripción	
Information	DMX Values	000–255	Muestra todos los valores actuales de las señales de entrada	
				Animation Wheel
				Shutters Rotate
				Shutter 1-1
				Shutter 1-2
				Shutter 2-1
				Shutter 2-2
				Shutter 3-1
				Shutter 3-2
				Shutter 4-1
				Shutter 4-2
				Focus
				Focus Fine
				Auto Focus
				Zoom
				Zoom Fine
				Prism
				Prism Rotation
Iris				
Frost				
Frost Fine				
Control				

Valores DMX
DMX Mode 41CH

Canal	Función	Valor	Porcentaje/Configuración
1	Panoramico	000 ⇔ 255	0–100%
2	Panoramico fino	000 ⇔ 255	Control fino (16 bits)
3	Inclinación	000 ⇔ 255	0–100%
4	Inclinación fino	000 ⇔ 255	Control fino (16 bits)
5	Velocidad de panoramico/inclinación	000 ⇔ 255	Rápido a lento
6	Atenuador	000 ⇔ 255	0–100%
7	Atenuador fino	000 ⇔ 255	Control fino (16 bits)
8	Obturador/ Estroboscópico	000 ⇔ 010	Sin función (abierto)
		011 ⇔ 082	Estroboscopio, lento a rápido
		083 ⇔ 093	Sin función (abierto)
		094 ⇔ 163	Estroboscopio pulso, lento a rápido
		164 ⇔ 174	Sin función (abierto)
		175 ⇔ 223	Estroboscopio aleatorio, lento a rápido
		224 ⇔ 255	Sin función (abierto)
9	Estroboscópica virtual	000 ⇔ 004	Sin función
		005 ⇔ 010	Sección 1 encendido
		011 ⇔ 015	Sección 2 encendido
		016 ⇔ 020	Sección 3 encendido
		021 ⇔ 025	Sección 4 encendido
		026 ⇔ 030	Sección 5 encendido
		031 ⇔ 070	Detenerse entre las secciones 1–5 en sentido horario, rápido a lento
		071 ⇔ 075	Apagado
		076 ⇔ 116	Detenerse entre las secciones 1–5 en sentido antihorario, lento a rápido
		117 ⇔ 121	Apagado
		122 ⇔ 162	Desvanecerse entre las secciones 1–5 en sentido horario, rápido a lento
		163 ⇔ 167	Apagado
		168 ⇔ 208	Desvanecerse entre las secciones 1–5 en sentido antihorario, lento a rápido
209 ⇔ 255	Sin función		
10	Cian	000 ⇔ 255	0–100%
11	Magenta	000 ⇔ 255	0–100%
12	Amarillo	000 ⇔ 255	0–100%
13	CTO	000 ⇔ 255	0–100%
14	Rueda de color	000 ⇔ 004	Abierto
		005 ⇔ 009	Rojo
		010 ⇔ 013	Naranja
		014 ⇔ 018	Verde oscuro
		019 ⇔ 022	Cian
		023 ⇔ 027	Azul Congo
		028 ⇔ 031	UV
		032 ⇔ 187	Color dividido
		188 ⇔ 219	Desplazamiento de color, rápido a lento
		220 ⇔ 223	Detener
		224 ⇔ 255	Desplazamiento inverso de color, lento a rápido.
15	Ajuste de tono	000 ⇔ 127	-25 a 0 verde
		128 ⇔ 255	0 a +25 verde
16	Desplazamiento rojo	000 ⇔ 010	Sin función
		011 ⇔ 127	Cambio a rojo desactivado
		128 ⇔ 255	Cambio a rojo activado

Canal	Función	Valor	Porcentaje/Configuración
17	Rueda de gobo giratorio en rotación	000 ⇔ 005	Abierto
		006 ⇔ 010	Gobo 1 (Apuntado a un río en llamas)
		011 ⇔ 015	Gobo 2 (Floyd)
		016 ⇔ 020	Gobo 3 (Ramas dispersas)
		021 ⇔ 025	Gobo 4 (Algo lineal)
		026 ⇔ 030	Gobo 5 (Súper máx)
		031 ⇔ 035	Gobo 6 (Cristal de ventana)
		036 ⇔ 040	Gobo 7 (Vidrio de ducha)
		041 ⇔ 055	Gobo 1 vibrando, lento a rápido
		056 ⇔ 070	Gobo 2 vibrando, lento a rápido
		071 ⇔ 085	Gobo 3 vibrando, lento a rápido
		086 ⇔ 100	Gobo 4 vibrando, lento a rápido
		101 ⇔ 115	Gobo 5 vibrando, lento a rápido
		116 ⇔ 130	Gobo 6 vibrando, lento a rápido
		131 ⇔ 145	Gobo 7 vibrando, lento a rápido
146 ⇔ 200	Desplazamiento de gobo, estático a rápido		
201 ⇔ 255	Desplazamiento inverso de gobo, estático a rápido		
18	Gobo 1 giratorio	000 ⇔ 191	Gobo indexación
		192 ⇔ 221	Rotación de gobo, lento a rápido
		222 ⇔ 225	Apagado
		226 ⇔ 255	Rotación inversa de gobos, lento a rápido
19	Indexado fino de la rueda de gobo 1	000 ⇔ 255	Control fino (16 bits)
20	Rueda de gobo giratorio estática	000 ⇔ 005	Abierto
		006 ⇔ 010	Gobo 1 (Chiflado)
		011 ⇔ 015	Gobo 2 (Piedras)
		016 ⇔ 020	Gobo 3 (Frondosidad)
		021 ⇔ 025	Gobo 4 (Arpillera)
		026 ⇔ 030	Gobo 5 (EVH)
		031 ⇔ 035	Gobo 6 (Canasta de basquet)
		036 ⇔ 040	Gobo 7 (CaChow)
		041 ⇔ 045	Gobo 8 (Viñeta de hierba)
		046 ⇔ 060	Gobo 1 vibrando, lento a rápido
		061 ⇔ 075	Gobo 2 vibrando, lento a rápido
		076 ⇔ 090	Gobo 3 vibrando, lento a rápido
		091 ⇔ 105	Gobo 4 vibrando, lento a rápido
		106 ⇔ 120	Gobo 5 vibrando, lento a rápido
		121 ⇔ 135	Gobo 6 vibrando, lento a rápido
		136 ⇔ 150	Gobo 7 vibrando, lento a rápido
		151 ⇔ 165	Gobo 8 vibrando, lento a rápido
166 ⇔ 210	Desplazamiento de gobo, estático a rápido		
211 ⇔ 255	Desplazamiento inverso de gobo, estático a rápido		
21	Rueda de animación	000 ⇔ 003	Abierto/ Sin función
		004 ⇔ 127	Adelante, rápido a lento
		128 ⇔ 131	Apagado
		132 ⇔ 255	Reverso, lento a rápido
22	Rotación del obturador de enmarcado	000 ⇔ 127	Rotación, de izquierda a centro
		128	Apagado
		129 ⇔ 255	Rotación, centro a derecha
23	Movimiento de obturador de enmarcado 1	000 ⇔ 255	Movimiento, de afuera hacia adentro
24	Basculación de obturador de enmarcado 1	000 ⇔ 127	Basculación -25° a 0°
		128	0°
		129 ⇔ 255	Basculación 0° a +25°
25	Movimiento de obturador de enmarcado 2	000 ⇔ 255	Movimiento, de afuera hacia adentro

Canal	Función	Valor	Porcentaje/Configuración
26	Basculación de obturador de enmarcado 2	000 ⇔ 127	Basculación -25° a 0°
		128	0°
		129 ⇔ 255	Basculación 0° a +25°
27	Movimiento de obturador de enmarcado 3	000 ⇔ 255	Movimiento, de afuera hacia adentro
28	Basculación de obturador de enmarcado 3	000 ⇔ 127	Basculación -25° a 0°
		128	0°
		129 ⇔ 255	Basculación 0° a +25°
29	Movimiento de obturador de enmarcado 4	000 ⇔ 255	Movimiento, de afuera hacia adentro
30	Basculación de obturador de enmarcado 4	000 ⇔ 127	Basculación -25° a 0°
		128	0°
		129 ⇔ 255	Basculación 0° a +25°
31	Foco	000 ⇔ 255	0–100%
32	Foco fino	000 ⇔ 255	Control fino (16 bits)
33	Foco automático	000	Foco automático apagado
		001 ⇔ 007	4 m
		008 ⇔ 015	6 m
		016 ⇔ 023	8 m
		024 ⇔ 031	10 m
		032 ⇔ 039	12 m
		040 ⇔ 047	14 m
		048 ⇔ 055	16 m
		056 ⇔ 063	18 m
		064 ⇔ 071	4 m
		072 ⇔ 079	6 m
		080 ⇔ 087	8 m
		088 ⇔ 095	10 m
		096 ⇔ 103	12 m
		104 ⇔ 111	14 m
112 ⇔ 119	16 m		
120 ⇔ 127	18 m		
		128 ⇔ 255	Reservado
34	Zoom	000 ⇔ 255	0–100%
35	Zoom fino	000 ⇔ 255	Control fino (16 bits)
36	Prisma	000 ⇔ 127	Sin función
		128 ⇔ 255	Efecto prisma
37	Rotación de prisma	000 ⇔ 127	Prisma giratorio indexación
		128 ⇔ 189	Rotación de prisma, rápido a lento
		190 ⇔ 193	Apagado
		194 ⇔ 255	Rotación inverso de prisma, lento a rápido
38	Iris	000 ⇔ 192	Grande a pequeño
		193 ⇔ 213	Cambio automático, lento a rápido
		214 ⇔ 234	Encogimiento lento, expandir rápido (lento a rápido)
		235 ⇔ 255	Expandir lento, encogimiento rápido (lento a rápido)
39	Escarcha	000 ⇔ 255	0–100%
40	Escarcha fino	000 ⇔ 255	Control fino (16 bits)

Canal	Función	Valor	Porcentaje/Configuración
41	Control (sostenga por 3 segundos)	000 ⇔ 007	Sin función
		008 ⇔ 015	Restablecer todo
		016 ⇔ 023	Restablecer panorámica/inclinación
		024 ⇔ 031	Restablecer efectos (prisma, iris, escarcha)
		032 ⇔ 039	Restablecer gobo
		040 ⇔ 047	Restablecer módulo de obturador
		048 ⇔ 055	Restablecer otros (zoom, reinicio de foco)
		056 ⇔ 063	Restablecer color (CMY + CTO + color)
		064 ⇔ 071	Silencio absoluto desactivado
		072 ⇔ 079	Silencio absoluto activado
		080 ⇔ 087	Modo Steady desactivado
		088 ⇔ 095	Modo Steady 1 (temperatura ambiente 26 °C)
		096 ⇔ 103	Modo Steady 2 (temperatura ambiente 35 °C)
		104 ⇔ 111	Curva de atenuador lineal
		112 ⇔ 119	Curva de atenuador cuadrado
		120 ⇔ 127	Curva atenuador cuadrado inverso
		128 ⇔ 135	Curva de atenuador curva-S
		136 ⇔ 143	Velocidad de atenuador 1 (rápida)
144 ⇔ 151	Velocidad de atenuador 1 (suave)		
152 ⇔ 255	Sin función		

DMX Mode 32CH

Canal	Función	Valor	Porcentaje/Configuración
1	Panoramico	000 ⇔ 255	0–100%
2	Panoramico fino	000 ⇔ 255	Control fino (16 bits)
3	Inclinación	000 ⇔ 255	0–100%
4	Inclinación fino	000 ⇔ 255	Control fino (16 bits)
5	Atenuador	000 ⇔ 255	0–100%
6	Obturador/ Estroboscópico	000 ⇔ 010	Sin función (abierto)
		011 ⇔ 082	Estroboscopio, lento a rápido
		083 ⇔ 093	Sin función (abierto)
		094 ⇔ 163	Estroboscopio pulso, lento a rápido
		164 ⇔ 174	Sin función (abierto)
		175 ⇔ 223	Estroboscopio aleatorio, lento a rápido
224 ⇔ 255	Sin función (abierto)		
7	Cian	000 ⇔ 255	0–100%
8	Magenta	000 ⇔ 255	0–100%
9	Amarillo	000 ⇔ 255	0–100%
10	CTO	000 ⇔ 255	0–100%
11	Rueda de color	000 ⇔ 004	Abierto
		005 ⇔ 009	Rojo
		010 ⇔ 013	Naranja
		014 ⇔ 018	Verde oscuro
		019 ⇔ 022	Cian
		023 ⇔ 027	Azul Congo
		028 ⇔ 031	UV
		032 ⇔ 187	Color dividido
		188 ⇔ 219	Desplazamiento de color, rápido a lento
		220 ⇔ 223	Detener
		224 ⇔ 255	Desplazamiento inverso de color, lento a rápido.

Canal	Función	Valor	Porcentaje/Configuración
12	Rueda de gobo giratorio en rotación	000 ⇔ 005	Abierto
		006 ⇔ 010	Gobo 1 (Apuntado a un río en llamas)
		011 ⇔ 015	Gobo 2 (Floyd)
		016 ⇔ 020	Gobo 3 (Ramas dispersas)
		021 ⇔ 025	Gobo 4 (Algo lineal)
		026 ⇔ 030	Gobo 5 (Súper máx)
		031 ⇔ 035	Gobo 6 (Cristal de ventana)
		036 ⇔ 040	Gobo 7 (Vidrio de ducha)
		041 ⇔ 055	Gobo 1 vibrando, lento a rápido
		056 ⇔ 070	Gobo 2 vibrando, lento a rápido
		071 ⇔ 085	Gobo 3 vibrando, lento a rápido
		086 ⇔ 100	Gobo 4 vibrando, lento a rápido
		101 ⇔ 115	Gobo 5 vibrando, lento a rápido
		116 ⇔ 130	Gobo 6 vibrando, lento a rápido
		131 ⇔ 145	Gobo 7 vibrando, lento a rápido
		146 ⇔ 200	Desplazamiento de gobo, estático a rápido
201 ⇔ 255	Desplazamiento inverso de gobo, estático a rápido		
13	Gobo 1 giratorio	000 ⇔ 191	Rotación de gobo, lento a rápido
		192 ⇔ 223	Apagado
		224 ⇔ 255	Rotación inversa de gobos, lento a rápido
14	Rueda de gobo giratorio estática	000 ⇔ 005	Abierto
		006 ⇔ 010	Gobo 1 (Chiflado)
		011 ⇔ 015	Gobo 2 (Piedras)
		016 ⇔ 020	Gobo 3 (Frondosidad)
		021 ⇔ 025	Gobo 4 (Arpillera)
		026 ⇔ 030	Gobo 5 (EVH)
		031 ⇔ 035	Gobo 6 (Canasta de basquet)
		036 ⇔ 040	Gobo 7 (CaChow)
		041 ⇔ 045	Gobo 8 (Viñeta de hierba)
		046 ⇔ 060	Gobo 1 vibrando, lento a rápido
		061 ⇔ 075	Gobo 2 vibrando, lento a rápido
		076 ⇔ 090	Gobo 3 vibrando, lento a rápido
		091 ⇔ 105	Gobo 4 vibrando, lento a rápido
		106 ⇔ 120	Gobo 5 vibrando, lento a rápido
		121 ⇔ 135	Gobo 6 vibrando, lento a rápido
		136 ⇔ 150	Gobo 7 vibrando, lento a rápido
151 ⇔ 165	Gobo 8 vibrando, lento a rápido		
166 ⇔ 210	Desplazamiento de gobo, estático a rápido		
211 ⇔ 255	Desplazamiento inverso de gobo, estático a rápido		
15	Rueda de animación	000 ⇔ 003	Abierto/ Sin función
		004 ⇔ 127	Adelante, rápido a lento
		128 ⇔ 131	Apagado
		132 ⇔ 255	Reverso, lento a rápido
16	Rotación del obturador de enmarcado	000 ⇔ 127	Rotación, de izquierda a centro
		128	Apagado
		129 ⇔ 255	Rotación, centro a derecha
17	Movimiento de obturador de enmarcado 1	000 ⇔ 255	Movimiento, de afuera hacia adentro
18	Basculación de obturador de enmarcado 1	000 ⇔ 127	Basculación -25° a 0°
		128	0°
		129 ⇔ 255	Basculación 0° a +25°
19	Movimiento de obturador de enmarcado 2	000 ⇔ 255	Movimiento, de afuera hacia adentro
20	Basculación de obturador de enmarcado 2	000 ⇔ 127	Basculación -25° a 0°
		128	0°
		129 ⇔ 255	Basculación 0° a +25°

Canal	Función	Valor	Porcentaje/Configuración
21	Movimiento de obturador de enmarcado 3	000 ⇔ 255	Movimiento, de afuera hacia adentro
22	Basculación de obturador de enmarcado 3	000 ⇔ 127	Basculación -25° a 0°
		128	0°
		129 ⇔ 255	Basculación 0° a +25°
23	Movimiento de obturador de enmarcado 4	000 ⇔ 255	Movimiento, de afuera hacia adentro
24	Basculación de obturador de enmarcado 4	000 ⇔ 127	Basculación -25° a 0°
		128	0°
		129 ⇔ 255	Basculación 0° a +25°
25	Foco	000 ⇔ 255	0–100%
26	Zoom	000 ⇔ 255	0–100%
27	Prisma	000 ⇔ 127	Sin función
		128 ⇔ 255	Efecto prisma
28	Rotación de prisma	000 ⇔ 127	Prisma giratorio indexación
		128 ⇔ 189	Rotación de prisma, rápido a lento
		190 ⇔ 193	Apagado
		194 ⇔ 255	Rotación inverso de prisma, lento a rápido
29	Iris	000 ⇔ 192	Grande a pequeño
		193 ⇔ 213	Cambio automático, lento a rápido
		214 ⇔ 234	Encogimiento lento, expandir rápido (lento a rápido)
		235 ⇔ 255	Expandir lento, encogimiento rápido (lento a rápido)
30	Difusor	000 ⇔ 255	0–100%
31	Difusor fino	000 ⇔ 255	Control fino (16 bits)
32	Control (sostenga por 3 segundos)	000 ⇔ 007	Sin función
		008 ⇔ 015	Restablecer todo
		016 ⇔ 023	Restablecer panorámica/inclinación
		024 ⇔ 031	Restablecer efectos (prisma, iris, escarcha)
		032 ⇔ 039	Restablecer gobo
		040 ⇔ 047	Restablecer módulo de obturador
		048 ⇔ 055	Restablecer otros (zoom, reinicio de foco)
		056 ⇔ 063	Restablecer color (CMY + CTO + color)
		064 ⇔ 071	Silencio absoluto desactivado
		072 ⇔ 079	Silencio absoluto activado
		080 ⇔ 087	Modo Steady desactivado
		088 ⇔ 095	Modo Steady 1 (temperatura ambiente 26 °C)
		096 ⇔ 103	Modo Steady 2 (temperatura ambiente 35 °C)
		104 ⇔ 111	Curva de atenuador lineal
		112 ⇔ 119	Curva de atenuador cuadrado
		120 ⇔ 127	Curva atenuador cuadrado inverso
		128 ⇔ 135	Curva de atenuador curva-S
		136 ⇔ 143	Velocidad de atenuador 1 (rápida)
		144 ⇔ 151	Velocidad de atenuador 1 (suave)
		152 ⇔ 255	Sin función

À Propos de ce Manuel

Le Manuel de Référence du Maverick Silens 2 Profile (MdR) reprend des informations de base sur cet appareil notamment en matière de connexions, montage, options de menu et valeurs DMX. Télécharger le Manuel d'Utilisation sur www.chauvetprofessional.com pour de plus amples informations.

Clause de Non-Responsabilité

Les informations et caractéristiques contenues dans ce manuel sont sujettes à changement sans préavis.

GARANTIE LIMITÉE

VEUILLEZ VISITER NOTRE SITE INTERNET POUR CONSULTER LES MODALITÉS D'ENREGISTREMENT DE LA GARANTIE ET LES CONDITIONS GÉNÉRALES COMPLÈTES.

Pour les clients aux États-Unis et au Mexique: www.chauvetlighting.com/warranty-registration.

Pour les clients du Royaume-Uni, de la République d'Irlande, de la Belgique, des Pays-Bas, du Luxembourg, de la France et de l'Allemagne: www.chauvetlighting.eu/warranty-registration.

Chauvet garantit que cet appareil est exempt de défauts de matériaux et de fabrication dans des conditions normales d'utilisation, pendant la période spécifiée dans la garantie limitée complète consultable sur notre site Internet et sous réserve des exclusions et limitations qui y sont énoncées. Cette garantie ne s'applique qu'à l'acheteur initial du produit et n'est pas transférable. Pour exercer les droits prévus par cette garantie, vous devez fournir une preuve d'achat sous la forme d'un reçu de vente original d'un revendeur autorisé qui indique le nom du produit et la date d'achat. **IL N'EXISTE AUCUNE AUTRE GARANTIE EXPRESSE OU IMPLICITE.** Cette garantie vous confère des droits légaux spécifiques. Vous pouvez également bénéficier d'autres droits qui varient selon les états et les pays. Cette garantie n'est valable qu'aux États-Unis, au Royaume-Uni, en République d'Irlande, en Belgique, aux Pays-Bas, au Luxembourg, en France, en Allemagne et au Mexique. Pour connaître les conditions de garantie dans d'autres pays, veuillez consulter votre revendeur local.

Consignes de Sécurité

- N'alimentez pas l'appareil avant d'avoir retiré la mousse d'emballage interne. Retirez le couvercle supérieur, retirez soigneusement la mousse d'emballage interne et remettez le couvercle supérieur en place.
- N'ouvrez PAS cet appareil. Il ne contient aucun composant susceptible d'être réparé par l'utilisateur.
- Ne regardez PAS la source lumineuse lorsque le produit fonctionne.
- ATTENTION: Le stroboscope peut déclencher des crises d'épilepsie. L'utilisateur doit se conformer à la réglementation locale en matière d'utilisation du stroboscope.
- Durant les périodes de non-utilisation, pour éviter tout usure inutile et pour prolonger la durée de vie, déconnectez-entièrement l'appareil en le débranchant de l'alimentation électrique ou en coupant le disjoncteur.
- ATTENTION : Lorsque l'appareil est transféré d'un environnement à température extrême à un autre (par exemple d'un camion froid vers une salle de bal chaude et humide), de la condensation peut se former sur les composants électriques internes. Pour éviter de causer des dommages, laissez l'appareil s'acclimater entièrement au milieu environnant avant de le mettre sous tension.
- ATTENTION : le boîtier de ce produit peut s'avérer brûlant lors du fonctionnement.
- Montez toujours ce produit dans un endroit bien ventilé, à au moins 50 cm (20 pouces) des surfaces adjacentes.
- Ne laissez AUCUNE source inflammable dans un rayon de 50 cm du produit lorsque celui-ci fonctionne.
- Utilisez TOUJOURS un câble de sécurité lorsque vous montez ce produit en hauteur.
- N'utilisez PAS cet appareil en extérieur ou tout autre endroit où de la poussière, une chaleur excessive, de l'eau ou de l'humidité pourrait en affecter le fonctionnement. (IP20)
- N'utilisez PAS cet appareil si le boîtier, les lentilles ou les câbles vous semblent endommagés.
- Ne connectez ce produit NI à un gradateur NI à un rhéostat.
- Connectez UNIQUEMENT cet appareil à un circuit protégé et relié à la terre.
- N'utilisez QUE les lyres de suspension ou les poignées pour transporter cet appareil. Ne transportez jamais cet appareil par sa lyre asservie.
- Cet appareil doit être positionné de manière à ce que la source de lumière soit à plus de 3,5 m des yeux.
- Remplacez les câbles endommagés UNIQUEMENT par des câbles identiques, ou l'équivalent, disponibles auprès du fabricant ou de son revendeur.
- La source lumineuse contenue dans ce produit ne doit être remplacée que par le fabricant, son revendeur ou un technicien ayant une qualification similaire.
- Ce produit est destiné à un usage professionnel uniquement.
- La température ambiante maximale doit être de 113° F (45° C). Ne le faites pas fonctionner à des températures plus élevées.
- En cas de sérieux problèmes de fonctionnement, arrêtez le système immédiatement.

Conformité FCC

Cet appareil est conforme à la partie 15, sous-partie B du règlement de la FCC. L'utilisation est soumise aux deux conditions suivantes :

1. Cet appareil ne doit pas causer d'interférences nuisibles, et
2. Cet appareil doit accepter toutes les interférences reçues, y compris celles pouvant entraîner un fonctionnement indésirable.

Tout changement ou modification non expressément approuvé par l'autorité responsable de la conformité pourrait annuler le droit de l'utilisateur à utiliser l'équipement.

Avertissement à l'exposition aux fréquences radio pour l'Amérique du Nord et l'Australie

Attention ! Cet équipement est conforme aux limites de la FCC d'exposition aux radiations définies pour un environnement non contrôlé. Cet équipement doit être installé et utilisé à une distance minimale de 20 cm entre le radiateur et votre corps. Cet émetteur ne doit pas être installé ou fonctionner conjointement avec une autre antenne ou un autre émetteur.

Contact

En dehors des États-Unis, du Royaume-Uni, de l'Irlande, du Benelux, de la France, de l'Allemagne, ou du Mexique, contactez votre fournisseur si vous avez besoin d'assistance ou pour retourner un appareil. Référez-vous à [Contact Us](#) à la fin de ce MdR pour obtenir des informations pour nous contacter.

Ce Qui est Inclus

- Maverick Silens 2 Profile
- Cordon d'Alimentation Seetronic Powerkon IP65
- Support de cadre en gel et cadre en gel
- 2 porte-gobos supplémentaires
- 2 fixations Omega sans matériel de montage
- Manuel de Référence



ATTENTION ! N'alimentez pas l'appareil avant d'avoir retiré la mousse d'emballage interne. Retirez le couvercle supérieur, retirez soigneusement la mousse d'emballage interne et remettez le couvercle supérieur en place.

Alimentation CA

Cet appareil est doté d'une alimentation universelle prenant en charge toute tension d'entrée comprise entre 100 et 240 VCA, 50/60 Hz.

Connexion électrique

Vous pouvez connecter jusqu'à 2 Maverick Silens 2 Profile à 100/120 V, 4 unités à 208 V ou 4 unités à 230/240 V. Ne dépassez jamais ce nombre. Vous pouvez vous procurer séparément des cordons d'alimentation.

Prise CA

Connexion	Câble (États-Unis)	Câble (Europe)	Couleur de la vis
Conducteur CA	Noir	Marron	Jaune/Cuivré
Neutre CA	Blanc	Bleu	Argenté
Terre CA	Vert/Jaune	Vert/Jaune	Vert



Durant les périodes de non-utilisation, pour éviter toute usure inutile et pour prolonger la durée de vie, déconnectez-entièrement l'appareil en le débranchant de l'alimentation électrique ou en coupant le disjoncteur.

Remplacement du fusible

1. Débranchez l'appareil de l'alimentation.
2. À l'aide d'un tournevis à tête plate, dévissez le couvercle du porte-fusible du boîtier.
3. Retirez le fusil obsolète et remplacez-le par un fusible en bon état de même type et ampérage.
4. Revissez le couvercle du porte-fusible et rebranchez l'unité.

Raccordement DMX

Le Maverick Silens 2 Profile fonctionnera avec une console DMX au moyen d'une connexion série DMX à 3 ou 5 broches. Une introduction au DMX est à votre disposition sur www.chauvetprofessional.com.

Connexion DMX

Le Maverick Silens 2 Profile utilise une connexion de données DMX standard pour ses personnalités DMX : **32Ch** et **41Ch**. Consultez le Manuel d'Utilisation pour connecter et configurer le système DMX.

Connexions du signal

Le Maverick Silens 2 Profile à un contrôleur ou à un logiciel de contrôle à l'aide d'une connexion DMX, une connexion Ethernet ou les deux à la fois. En cas d'utilisation du Maverick Silens 2 Profile conjointement avec d'autres appareils compatibles avec les protocoles Art-Net™ ou sACN, vous gardez le contrôle individuel sur un même réseau. Veuillez consulter le manuel d'utilisation pour plus d'informations sur la connexion et la configuration de l'appareil avec ces signaux.

Connexions Art-Net™

Art-Net™ est un protocole Ethernet par TCP/IP qui permet de transférer de grandes quantités de données DMX512 en utilisant une connexion etherCON RJ45 sur un grand réseau. Une introduction au protocole Art-Net™ est disponible sur le site internet www.chauvetprofessional.com. Chauvet Professional recommande d'utiliser le mode Unicast pour de meilleurs résultats. Art-Net™ conçu et droit d'auteur par Artistic Licence Holdings Ltd.

Connexions sACN

Également appelé ANSI E1.31, le streaming ACN est un protocole Ethernet qui utilise les couches et le formatage de l'Architecture for Control Networks pour transporter des données DMX512 par IP ou tout autre réseau compatible ACN.

RDM (Gestion des périphériques à distance)

Le protocole RDM (gestion des périphériques à distance) est un standard pour la communication bidirectionnelle des appareils dotés de fonctions DMX dans un câblage DMX existant. Le Maverick Silens 2 Profile supporte le protocole RDM permettant un retour d'information pour la surveillance et des changements des options de menu. Veuillez télécharger le manuel de l'utilisateur à partir du site internet www.chauvetprofessional.com pour plus de détails.

Fonctionnement sans fil

Dans des conditions optimales, le Maverick Silens 2 Profile peut fonctionner jusqu'à une distance de 300 m (900 ft) de l'émetteur CRMX. Le récepteur CRMX de le Maverick Silens 2 Profile doit être couplé avec l'émetteur CRMX pour un fonctionnement sans fil. Veuillez télécharger le manuel de l'utilisateur à partir du site internet www.chauvetprofessional.com pour plus de détails.

Mise à jour logicielle par USB

Le Maverick Silens 2 Profile supporte une mise à jour logicielle par USB à l'aide du port USB intégré. Pour mettre à jour le logiciel à l'aide d'une clé USB, procédez comme suit:

1. Allumez l'appareil et branchez la clé USB dans le port USB.
2. Une fois que la clé USB a été détectée, le message « Upgrade Firmware » (mise à jour du micrologiciel) s'affiche. Appuyez sur ENTER. Si un message différent apparaît à l'écran, recherchez le logiciel mis à jour dans le **Menu (Updated Firmware)** (Micrologiciel mis à jour). Une liste des fichiers logiciels de mise à jour s'affiche.
3. Sélectionnez le fichier à télécharger. Le message « Are you sure? » (êtes-vous sûr ?) s'affiche. Appuyez sur ENTER.
4. Si le fichier sélectionné est correct, la mise à niveau se termine. Redémarrez l'appareil. Si le fichier sélectionné est incorrect, la mise à niveau échoue et l'affichage revient au menu principal. Répétez les étapes 1 à 3 en utilisant le bon fichier.



Les fichiers au format .chl doivent être placés dans le dossier « MAVERICK » de la clé USB.

Installation

Avant de monter cet appareil, lisez et assimilez les [Consignes de Sécurité](#). Utilisez au moins deux points de fixation par appareil. Soyez sûr que les crochets sont capables de supporter le poids du produit. Pour voir notre gamme de crochets, rendez-vous sur <http://trusst.com/productcategory/truss-clamps>.

Schéma de montage de l'appareil

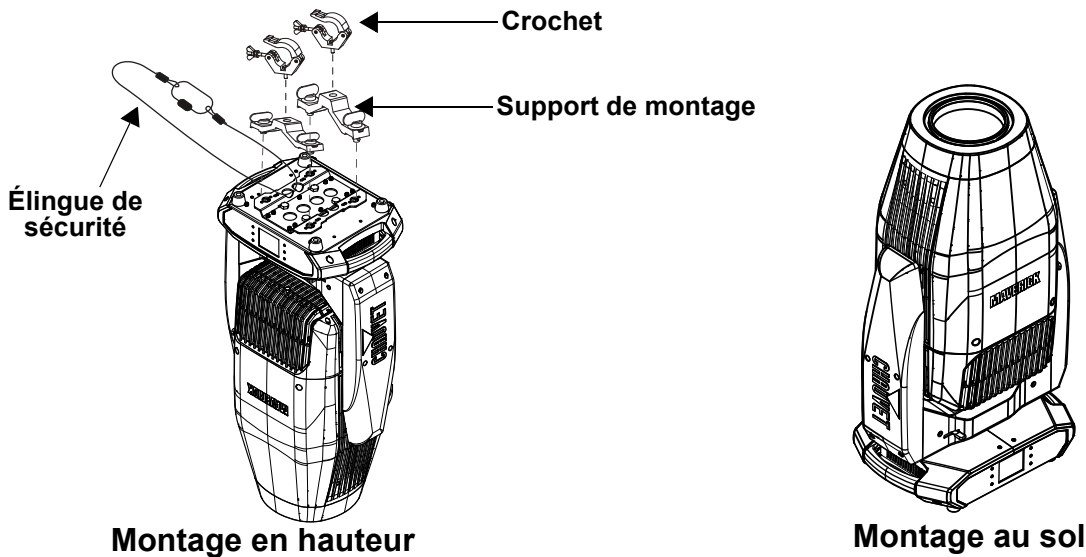

Affichage à piles

Appuyez sur la touche et maintenez-la enfoncée jusqu'à ce que l'écran du menu apparaisse (environ 15 secondes). Une pression sur le bouton central gauche active également l'affichage de sauvegarde de la batterie.

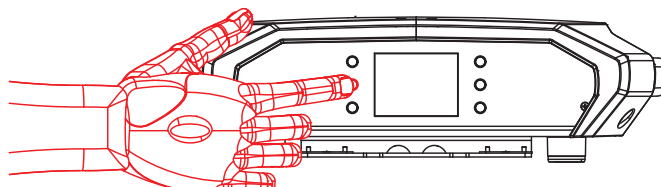





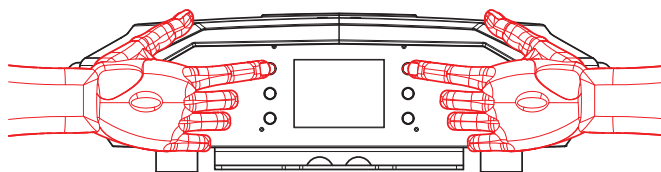

Mode poursuite

Le mode poursuite désactive les moteurs de panoramique et d'inclinaison, ce qui permet d'orienter manuellement la projection de l'appareil. Pour activer le mode poursuite du Maverick Silens 2 Profile, maintenez appuyées les touches **<UP>** et **<LEFT>** pendant l'allumage de l'appareil. Après que l'appareil ait été éteint puis rallumé, les paramètres de panoramique et d'inclinaison reviennent à la normale.



Description du Tableau de Commandes

Bouton	Nom	Fonction
	<UP>	Permet de naviguer vers le haut dans la liste du menu ou d'incrémenter une valeur numérique dans une fonction
	<MENU>	Permet de sortir du menu ou de la fonction en cours
	<DOWN>	Permet de naviguer vers le bas dans la liste du menu ou de décrémenter une valeur numérique dans une fonction
	<LEFT>	Permet de se déplacer vers la gauche dans le menu
	<ENTER>	Active l'entrée de menu actuellement affichée ou confirme la valeur actuellement sélectionnée pour la fonction en cours de sélection
	<RIGHT>	Permet de se déplacer vers la droite dans le menu

Plan du Menu

Reportez-vous à la page du produit Maverick Silens 2 Profile sur www.chauvetprofessional.com pour la dernière carte des menu.

Menu Principal	Niveaux de Programmation		Description
Address	001–512		Définir l'adresse de départ
Network Setup	IP Mode	Manual	Réglage manuel de l'adresse IP
		DHCP	L'adresse IP est définie par le réseau
		Static	L'adresse IP est définie par l'appareil
	Universe	000–255 (Art-Net™) 001–256 (sACN)	Définir l'univers
	IP	002. _ _ _ . _ _ _ . _ _ _ . _ _ _	Réglage de l'adresse IP en mode manuel
SubMask	_ _ _ . _ _ _ . _ _ _ . _ _ _	Réglage du masque de sous-réseau en mode manuel	
Personality	Dmx Mode 32CH		Sélectionne le mode 32 canaux
	Dmx Mode 41CH		Sélectionne le mode 41 canaux
Settings	Control Mode	DMX	Définit le protocole de contrôle
		CRMX	
		ArtNet	
		sACN	
	Absolute Silence	No	Active / désactive le mode silence absolu
		Yes	
	Steady	Off	Désactive le mode Steady
		Steady Mode 1	Température ambiante 26 °C
		Steady Mode 2	Température ambiante 35 °C
	Red Shift	No	Limite la gradation des lampes halogènes
		Yes	
	Pan Reverse	No	Fonctionnement normal du pan
		Yes	Fonctionnement inversé du pan
	Tilt Reverse	No	Fonctionnement normal du tilt
		Yes	Fonctionnement inversé du tilt
	Screen Reverse	No	L'écran s'affiche à normal
		Yes	L'écran s'affiche à l'envers
		Auto	Orientation automatique de l'écran
	Pan Angle	540	Plage d'angle de pan : 540°
		360	Plage d'angle de pan : 360°
		180	Plage d'angle de pan : 180°
		90	Plage d'angle de pan : 90°
	Tilt Angle	270	Plage d'angle de tilt : 270°
		180	Plage d'angle de tilt : 180°
		90	Plage d'angle de tilt : 90°
	BL. O. P/T Move	No	Pas de faire du noir pendant le pan/tilt
		Yes	Faire du noir pendant le pan/tilt
	BL. O. Color Move	No	Pas de faire du noir pendant le roue de couleur
		Yes	Faire du noir pendant le roue de couleur
	BL. O. Gobo Move	No	Pas de faire du noir pendant le roue de gobo
Yes		Faire du noir pendant le roue de gobo	
Touch Calibration	No	Calibrage désactivé	
	Yes	Calibrage activé	
Touch Lock	No	Écran tactile activé	
	Yes	Écran tactile désactivé	

Menu Principal	Niveaux de Programmation		Description
Settings (suite)	Lock Screen	Off	Boutons de verrouillage et écran tactile
		On	Mot de Passe: 0920
	Swap XY	No	Ne pas permuter le pan et le tilt
		Yes	Le pan contrôle le tilt et inversement
	CRMX Reset	No	Ne pas réinitialiser le CRMX
		Yes	Réinitialiser le CRMX
	Display Timeout	30S	L'affichage s'éteint après 30 secondes
		1M	L'affichage s'éteint après 1 minute
		2M	L'affichage s'éteint après 2 minutes
		On	L'affichage reste allumé
	Loss of Data	Hold	Conservation du dernier signal reçu
		Close	Extinction de l'unité
	Dimmer Curve	Linear	Définir la courbe de gradation
		Square	
		I Square	
		SCurve	
	Dimmer Speed	Fast	Permet de sélectionner la fréquence de sortie MLI
		Smooth	
	LED Frequency	20000Hz	Règle la fréquence LED
		40000Hz	
Preset Select	Preset A	Options de menu des préséglages enregistrés	
	Preset B		
	Preset C		
Preset Sync	No	Permet de transférer les options de menu des préséglages enregistrés vers d'autres appareils Maverick Silens 2 Profile de la chaîne DMX en guirlande	
	Yes		
Reset Function	Pan/Tilt	Yes/No	Réinitialiser chaque fonction de manière individuelle ou toutes les fonctions à partir du démarrage
	Iris/Prism		
	Color/CMY		
	Shutters		
	Gobo/Gobo Rotate		
	Frost		
	Animation		
	Zoom		
Entire Fixture			
Factory Reset	No	Réinitialisation aux paramètres par défaut d'usine	
	Yes		
Upgrade Firmware	Only This Fixture	-----CHL	Sélectionne un fichier de mise à jour pour ce produit, ou affiche «No such file!»
		...	
	Multiple Fixtures	-----CHL	Sélectionne un fichier de mise à jour pour ce produit et des produit Maverick Silens 2 Profile connectés, ou affiche «No such file!»
		...	
	Other Fixture Type	-----CHL	Sélectionne un fichier de mise à jour pour les autres produits connectés, ou affiche «No such file!»
		...	

Menu Principal	Niveaux de Programmation		Description
	Auto Test	No	Teste toutes les fonctions automatiquement
		Yes	
Test	Manual Test	Pan	000-255
		Pan Fine	
		Tilt	
		Tilt Fine	
		P/T Speed	
		Dimmer	
		Dimmer Fine	
		Shutter/Strobe	
		Virtual Strobe	
		Cyan	
		Magenta	
		Yellow	
		CTO	
		Color	
		Hue Adjustment	
		Red Shift	
		RGobo Wheel	
		Gobo Rotation	
		RGobo Wheel Index Fine	
		Static Gobo Wheel	
		Animation Wheel	
		Shutter Rotate	
		Shutter 1	
		Shutter 1-1	
		Shutter 2	
		Shutter 2-1	
		Shutter 3	
		Shutter 3-1	
		Shutter 4	
		Shutter 4-1	
Focus			
Focus Fine			
Auto Focus			
Zoom			
Zoom Fine			
Prism			
Prism Rotation			
Iris			
Frost			
Frost Fine			

Contrôler et tester manuellement chaque paramètre depuis le panneau de commande

Menu Principal	Niveaux de Programmation		Description	
Information	Fixture Information	Ver	V_	Affiche la version du micrologiciel
		DMX Address	---	Affiche l'adresse de départ actuelle
		Personality	---	Affiche la personnalité actuelle
		Temperature	--°C/ --°F	Affiche la température actuelle en °C et °F
		Fixture Hours	-----	Affiche le nombre d'heure pendant lequel l'appareil est resté allumé
		IP Address	-----	Affiche l'adresse IP actuelle
		Subnet Mask	-----	Affiche le masque de sous-réseau actuel
		MAC	-----	Affiche l'adresse MAC actuelle
	Error Information		No Error!	Affiche n'importe erreurs ou "No Error!"
	DMX Values	Pan	000-255	Affiche toutes les valeurs actuelles des signaux en entrée
		Pan Fine		
		Tilt		
		Tilt Fine		
		P/T Speed		
		Dimmer		
		Dimmer Fine		
		Shutter/Strobe		
		Cyan		
		Magenta		
		Yellow		
		CTO		
		Color		
		Hue Adjustment		
Red Shift				
Gobo 1				
Gobo1 Rotation				
Gobo1 Rotation Fine				
Static Gobo Wheel				
Animation Wheel				
Shutters Rotate				
Shutter 1-1				
Shutter 1-2				
Shutter 2-1				
Shutter 2-2				
Shutter 3-1				
Shutter 3-2				
Shutter 4-1				
Shutter 4-2				
Focus				
Focus Fine				
Auto Focus				
Zoom				
Zoom Fine				
Prism				
Prism Rotation				
Iris				
Frost				
Frost Fine				
Control				

Valeurs DMX
DMX Mode 41CH

Canal	Fonction	Valeur	Pourcentage/Configuration
1	Panoramique	000 ⇔ 255	0–100%
2	Panoramique fin	000 ⇔ 255	Contrôle fin (16 bits)
3	Inclinaison	000 ⇔ 255	0–100%
4	Inclinaison fin	000 ⇔ 255	Contrôle fin (16 bits)
5	Vitesse de panoramique/ inclinaison	000 ⇔ 255	Rapide à lent
6	Gradateur	000 ⇔ 255	0–100%
7	Gradateur fin	000 ⇔ 255	Contrôle fin (16 bits)
8	Obturbateur/ Stroboscope	000 ⇔ 010	Pas de fonction (volet ouvert)
		011 ⇔ 082	Stroboscope, lent à rapide
		083 ⇔ 093	Pas de fonction (volet ouvert)
		094 ⇔ 163	Stroboscope de pulsation, lent à rapide
		164 ⇔ 174	Pas de fonction (volet ouvert)
		175 ⇔ 223	Stroboscope aléatoire lent à rapide
		224 ⇔ 255	Pas de fonction (volet ouvert)
9	Stroboscope virtuel	000 ⇔ 004	Pas de fonction
		005 ⇔ 010	Section 1 activé
		011 ⇔ 015	Section 2 activé
		016 ⇔ 020	Section 3 activé
		021 ⇔ 025	Section 4 activé
		026 ⇔ 030	Section 5 activé
		031 ⇔ 070	Arrêt entre les sections 1-5 dans le sens horaire, rapide à lent
		071 ⇔ 075	Arrêt
		076 ⇔ 116	Arrêt entre les sections 1-5 dans le sens antihoraire, lent à rapide
		117 ⇔ 121	Arrêt
		122 ⇔ 162	Fondu entre les sections 1-5 dans le sens horaire, rapide à lent
		163 ⇔ 167	Arrêt
		168 ⇔ 208	Fondu entre les sections 1-5 dans le sens antihoraire, lent à rapide
		209 ⇔ 255	Pas de fonction
10	Cyan	000 ⇔ 255	0–100%
11	Magenta	000 ⇔ 255	0–100%
12	Jaune	000 ⇔ 255	0–100%
13	CTO	000 ⇔ 255	0–100%
14	Roue de couleur	000 ⇔ 004	Ouvert
		005 ⇔ 009	Rouge
		010 ⇔ 013	Orange
		014 ⇔ 018	Vert foncé
		019 ⇔ 022	Cyan
		023 ⇔ 027	Congo bleu
		028 ⇔ 031	UV
		032 ⇔ 187	Demi couleurs
		188 ⇔ 219	Défilement de couleur, rapide à lent
		220 ⇔ 223	Arrêt
		224 ⇔ 255	Défilement inverse de couleur, lent à rapide
15	Réglage de la teinte	000 ⇔ 127	-25 à 0 vert
		128 ⇔ 255	0 to +25 vert
16	Décalage rouge	000 ⇔ 010	Pas de fonction
		011 ⇔ 127	Desactivation du décalage rouge
		128 ⇔ 255	Activation du décalage rouge

Canal	Fonction	Valeur	Pourcentage/Configuration
17	Rotation d'une roue de gobos rotative	000 ⇔ 005	Ouvert
		006 ⇔ 010	Gobo 1 (Aboyer une rivière en flammes)
		011 ⇔ 015	Gobo 2 (Floyd)
		016 ⇔ 020	Gobo 3 (Branches éparses)
		021 ⇔ 025	Gobo 4 (Quelque chose de linéaire)
		026 ⇔ 030	Gobo 5 (Super max)
		031 ⇔ 035	Gobo 6 (Vitre de fenêtre)
		036 ⇔ 040	Gobo 7 (Verre de douche)
		041 ⇔ 055	Tremblement gobo 1, lent à rapide
		056 ⇔ 070	Tremblement gobo 2, lent à rapide
		071 ⇔ 085	Tremblement gobo 3, lent à rapide
		086 ⇔ 100	Tremblement gobo 4, lent à rapide
		101 ⇔ 115	Tremblement gobo 5, lent à rapide
		116 ⇔ 130	Tremblement gobo 6, lent à rapide
		131 ⇔ 145	Tremblement gobo 7, lent à rapide
		146 ⇔ 200	Défilement de gobo, statique à rapide
201 ⇔ 255	Défilement inverse de gobo, statique à rapide		
18	Rotation de gobo 1	000 ⇔ 191	Indexage
		192 ⇔ 221	Rotation de gobo, rapide à lent
		222 ⇔ 225	Arrêt
		226 ⇔ 255	Rotation inverse de gobo, lent à rapide
19	Roue de gobos 1 indexation fine	000 ⇔ 255	Contrôle fin (16 bits)
20	Rotation d'une roue de gobos statique	000 ⇔ 005	Ouvert
		006 ⇔ 010	Gobo 1 (Farfelu)
		011 ⇔ 015	Gobo 2 (Pierres)
		016 ⇔ 020	Gobo 3 (Feuilles)
		021 ⇔ 025	Gobo 4 (Toile de jute)
		026 ⇔ 030	Gobo 5 (EVH)
		031 ⇔ 035	Gobo 6 (Panier)
		036 ⇔ 040	Gobo 7 (CaChow)
		041 ⇔ 045	Gobo 8 (Vignette d'herbe)
		046 ⇔ 060	Tremblement gobo 1, lent à rapide
		061 ⇔ 075	Tremblement gobo 2, lent à rapide
		076 ⇔ 090	Tremblement gobo 3, lent à rapide
		091 ⇔ 105	Tremblement gobo 4, lent à rapide
		106 ⇔ 120	Tremblement gobo 5, lent à rapide
		121 ⇔ 135	Tremblement gobo 6, lent à rapide
		136 ⇔ 150	Tremblement gobo 7, lent à rapide
151 ⇔ 165	Tremblement gobo 8, lent à rapide		
166 ⇔ 210	Défilement de gobo, statique à rapide		
211 ⇔ 255	Défilement inverse de gobo, statique à rapide		
21	Roue d'animations	000 ⇔ 003	Ouvert / Pas de fonction
		004 ⇔ 127	Rotation de roue d'animation, rapide à lent
		128 ⇔ 131	Arrêt
		132 ⇔ 255	Rotation inverse de roue d'animation, lent à rapide
22	Rotation de l'obturateur	000 ⇔ 127	Rotation, gauche au centre
		128	Arrêt
		129 ⇔ 255	Rotation, centre à droite
23	Mouvement obturateur de cadrage 1	000 ⇔ 255	Mouvement, de l'extérieur vers l'intérieur
24	Pivotement obturateur de cadrage 1	000 ⇔ 127	Pivotement -25° à 0°
		128	0°
		129 ⇔ 255	Pivotement 0° à +25°
25	Mouvement obturateur de cadrage 2	000 ⇔ 255	Mouvement, de l'extérieur vers l'intérieur

Canal	Fonction	Valeur	Pourcentage/Configuration
26	Pivotement obturateur de cadrage 2	000 ⇔ 127	Pivotement -25° à 0°
		128	0°
		129 ⇔ 255	Pivotement 0° à +25°
27	Mouvement obturateur de cadrage 3	000 ⇔ 255	Mouvement, de l'extérieur vers l'intérieur
28	Pivotement obturateur de cadrage 3	000 ⇔ 127	Pivotement -25° à 0°
		128	0°
		129 ⇔ 255	Pivotement 0° à +25°
29	Mouvement obturateur de cadrage 4	000 ⇔ 255	Mouvement, de l'extérieur vers l'intérieur
30	Pivotement obturateur de cadrage 4	000 ⇔ 127	Pivotement -25° à 0°
		128	0°
		129 ⇔ 255	Pivotement 0° à +25°
31	Focus	000 ⇔ 255	0–100%
32	Focus fin	000 ⇔ 255	Contrôle fin (16 bits)
33	Focus automatique	000	Pas de fonction
		001 ⇔ 007	4 m
		008 ⇔ 015	6 m
		016 ⇔ 023	8 m
		024 ⇔ 031	10 m
		032 ⇔ 039	12 m
		040 ⇔ 047	14 m
		048 ⇔ 055	16 m
		056 ⇔ 063	18 m
		064 ⇔ 071	4 m
		072 ⇔ 079	6 m
		080 ⇔ 087	8 m
		088 ⇔ 095	10 m
		096 ⇔ 103	12 m
		104 ⇔ 111	14 m
		112 ⇔ 119	16 m
120 ⇔ 127	18 m		
128 ⇔ 255	Réservé		
34	Zoom	000 ⇔ 255	0–100%
35	Zoom fin	000 ⇔ 255	Contrôle fin (16 bits)
36	Prisme	000 ⇔ 127	Pas de fonction
		128 ⇔ 255	Effet de prisme
37	Rotation de prisme	000 ⇔ 127	Index de rotation de prisme
		128 ⇔ 189	Rotation horaire, rapide à lent
		190 ⇔ 193	Arrêt
		194 ⇔ 255	Rotation antihoraire, lent à rapide
38	Iris	000 ⇔ 192	Grand à petit
		193 ⇔ 213	Changement automatique, lent à rapide
		214 ⇔ 234	Étendre lent, rétrécir rapide (lent à rapide)
		235 ⇔ 255	Rétrécir lent, étendre rapide (lent à rapide)
39	Givre	000 ⇔ 255	0–100%
40	Givre fin	000 ⇔ 255	Contrôle fin (16 bits)

Canal	Fonction	Valeur	Pourcentage/Configuration
41	Contrôle (maintenez pendant 3 secondes)	000 ⇔ 007	Pas de fonction
		008 ⇔ 015	Tout réinitialiser
		016 ⇔ 023	Réinitialisation panoramique/inclinaison
		024 ⇔ 031	Réinitialisation des effets (prisme, iris, givre)
		032 ⇔ 039	Réinitialisation des gobos
		040 ⇔ 047	Réinitialisation du module obturateur
		048 ⇔ 055	Autre réinitialisations (zoom, réinitialisation focus)
		056 ⇔ 063	Réinitialisation des couleurs (CMY + CTO + couleur)
		064 ⇔ 071	Silence absolu deactivé
		072 ⇔ 079	Silence absolu activé
		080 ⇔ 087	Mode Steady desactivé
		088 ⇔ 095	Mode Steady 1 (température ambiante 26 °C)
		096 ⇔ 103	Mode Steady 2 (température ambiante 35 °C)
		104 ⇔ 111	Courbe de gradateur linéaire
		112 ⇔ 119	Courbe de gradation carrée
		120 ⇔ 127	Courbe de gradation carrée inverse
		128 ⇔ 135	Courbe de gradateur S-courbe
		136 ⇔ 143	Mode de vitesse d'assombrissement (rapide)
144 ⇔ 151	Mode de vitesse d'assombrissement (lisse)		
		152 ⇔ 255	Pas de fonction

DMX Mode 32CH

Canal	Fonction	Valeur	Pourcentage/Configuration
1	Panoramique	000 ⇔ 255	0–100%
2	Panoramique fin	000 ⇔ 255	Contrôle fin (16 bits)
3	Inclinaison	000 ⇔ 255	0–100%
4	Inclinaison fin	000 ⇔ 255	Contrôle fin (16 bits)
5	Gradateur	000 ⇔ 255	0–100%
6	Obturateur/ Stroboscope	000 ⇔ 010	Pas de fonction (volet ouvert)
		011 ⇔ 082	Stroboscope, lent à rapide
		083 ⇔ 093	Pas de fonction (volet ouvert)
		094 ⇔ 163	Stroboscope de pulsation, lent à rapide
		164 ⇔ 174	Pas de fonction (volet ouvert)
		175 ⇔ 223	Stroboscope aléatoire lent à rapide
224 ⇔ 255	Pas de fonction (volet ouvert)		
7	Cyan	000 ⇔ 255	0–100%
8	Magenta	000 ⇔ 255	0–100%
9	Jaune	000 ⇔ 255	0–100%
10	CTO	000 ⇔ 255	0–100%
11	Roue de couleur	000 ⇔ 004	Ouvert
		005 ⇔ 009	Rouge
		010 ⇔ 013	Orange
		014 ⇔ 018	Vert foncé
		019 ⇔ 022	Cyan
		023 ⇔ 027	Congo bleu
		028 ⇔ 031	UV
		032 ⇔ 187	Demi couleurs
		188 ⇔ 219	Défilement de couleur, rapide à lent
		220 ⇔ 223	Arrêt
224 ⇔ 255	Défilement inverse de couleur, lent à rapide		

Canal	Fonction	Valeur	Pourcentage/Configuration
12	Rotation d'une roue de gobos rotative	000 ⇔ 005	Ouvert
		006 ⇔ 010	Gobo 1 (Aboyer une rivière en flammes)
		011 ⇔ 015	Gobo 2 (Floyd)
		016 ⇔ 020	Gobo 3 (Branches éparses)
		021 ⇔ 025	Gobo 4 (Quelque chose de linéaire)
		026 ⇔ 030	Gobo 5 (Super max)
		031 ⇔ 035	Gobo 6 (Vitre de fenêtre)
		036 ⇔ 040	Gobo 7 (Verre de douche)
		041 ⇔ 055	Tremblement gobo 1, lent à rapide
		056 ⇔ 070	Tremblement gobo 2, lent à rapide
		071 ⇔ 085	Tremblement gobo 3, lent à rapide
		086 ⇔ 100	Tremblement gobo 4, lent à rapide
		101 ⇔ 115	Tremblement gobo 5, lent à rapide
		116 ⇔ 130	Tremblement gobo 6, lent à rapide
		131 ⇔ 145	Tremblement gobo 7, lent à rapide
		146 ⇔ 200	Défilement de gobo, statique à rapide
201 ⇔ 255	Défilement inverse de gobo, statique à rapide		
13	Rotation de gobo 1	000 ⇔ 191	Rotation de gobo, rapide à lent
		192 ⇔ 223	Arrêt
		224 ⇔ 255	Rotation inverse de gobo, lent à rapide
14	Rotation d'une roue de gobos statique	000 ⇔ 005	Ouvert
		006 ⇔ 010	Gobo 1 (Farfelu)
		011 ⇔ 015	Gobo 2 (Pierres)
		016 ⇔ 020	Gobo 3 (Feuilles)
		021 ⇔ 025	Gobo 4 (Toile de jute)
		026 ⇔ 030	Gobo 5 (EVH)
		031 ⇔ 035	Gobo 6 (Panier)
		036 ⇔ 040	Gobo 7 (CaChow)
		041 ⇔ 045	Gobo 8 (Vignette d'herbe)
		046 ⇔ 060	Tremblement gobo 1, lent à rapide
		061 ⇔ 075	Tremblement gobo 2, lent à rapide
		076 ⇔ 090	Tremblement gobo 3, lent à rapide
		091 ⇔ 105	Tremblement gobo 4, lent à rapide
		106 ⇔ 120	Tremblement gobo 5, lent à rapide
		121 ⇔ 135	Tremblement gobo 6, lent à rapide
		136 ⇔ 150	Tremblement gobo 7, lent à rapide
151 ⇔ 165	Tremblement gobo 8, lent à rapide		
166 ⇔ 210	Défilement de gobo, statique à rapide		
211 ⇔ 255	Défilement inverse de gobo, statique à rapide		
15	Roue d'animations	000 ⇔ 003	Ouvert / Pas de fonction
		004 ⇔ 127	Rotation de roue d'animation, rapide à lent
		128 ⇔ 131	Arrêt
		132 ⇔ 255	Rotation inverse de roue d'animation, lent à rapide
16	Rotation de l'obturateur	000 ⇔ 127	Rotation, gauche au centre
		128	Arrêt
		129 ⇔ 255	Rotation, centre à droite
17	Mouvement obturateur de cadrage 1	000 ⇔ 255	Mouvement, de l'extérieur vers l'intérieur
18	Pivotement obturateur de cadrage 1	000 ⇔ 127	Pivotement -25° à 0°
		128	0°
		129 ⇔ 255	Pivotement 0° à +25°
19	Mouvement obturateur de cadrage 2	000 ⇔ 255	Mouvement, de l'extérieur vers l'intérieur
20	Pivotement obturateur de cadrage 2	000 ⇔ 127	Pivotement -25° à 0°
		128	0°
		129 ⇔ 255	Pivotement 0° à +25°

Canal	Fonction	Valeur	Pourcentage/Configuration
21	Mouvement obturateur de cadrage 3	000 ⇔ 255	Mouvement, de l'extérieur vers l'intérieur
22	Pivotement obturateur de cadrage 3	000 ⇔ 127	Pivotement -25° à 0°
		128	0°
		129 ⇔ 255	Pivotement 0° à +25°
23	Mouvement obturateur de cadrage 4	000 ⇔ 255	Mouvement, de l'extérieur vers l'intérieur
24	Pivotement obturateur de cadrage 4	000 ⇔ 127	Pivotement -25° à 0°
		128	0°
		129 ⇔ 255	Pivotement 0° à +25°
25	Focus	000 ⇔ 255	0–100%
26	Zoom	000 ⇔ 255	0–100%
27	Prisme	000 ⇔ 127	Pas de fonction
		128 ⇔ 255	Effet de prisme
28	Rotation de prisme	000 ⇔ 127	Index de rotation de prisme
		128 ⇔ 189	Rotation horaire, rapide à lent
		190 ⇔ 193	Arrêt
		194 ⇔ 255	Rotation antihoraire, lent à rapide
29	Iris	000 ⇔ 192	Grand à petit
		193 ⇔ 213	Changement automatique, lent à rapide
		214 ⇔ 234	Étendre lent, rétrécir rapide (lent à rapide)
		235 ⇔ 255	Rétrécir lent, étendre rapide (lent à rapide)
30	Givre	000 ⇔ 255	0–100%
31	Givre fin	000 ⇔ 255	Contrôle fin (16 bits)
32	Contrôle (maintenez pendant 3 secondes)	000 ⇔ 007	Pas de fonction
		008 ⇔ 015	Tout réinitialiser
		016 ⇔ 023	Réinitialisation panoramique/inclinaison
		024 ⇔ 031	Réinitialisation des effets (prisme, iris, givre)
		032 ⇔ 039	Réinitialisation des gobos
		040 ⇔ 047	Réinitialisation du module obturateur
		048 ⇔ 055	Autre réinitialisations (zoom, réinitialisation focus)
		056 ⇔ 063	Réinitialisation des couleurs (CMY + CTO + couleur)
		064 ⇔ 071	Silence absolu deactivé
		072 ⇔ 079	Silence absolu activé
		080 ⇔ 087	Mode Steady desactivé
		088 ⇔ 095	Mode Steady 1 (température ambiante 26 °C)
		096 ⇔ 103	Mode Steady 2 (température ambiante 35 °C)
		104 ⇔ 111	Courbe de gradateur linéaire
		112 ⇔ 119	Courbe de gradation carrée
		120 ⇔ 127	Courbe de gradation carrée inverse
		128 ⇔ 135	Courbe de gradateur S-courbe
		136 ⇔ 143	Mode de vitesse d'assombrissement (rapide)
		144 ⇔ 151	Mode de vitesse d'assombrissement (lisse)
		152 ⇔ 255	Pas de fonction

Über diese Schnellanleitung

In der Schnellanleitung des Maverick Silens 2 Profile finden Sie die wesentlichen Produktinformationen, wie etwa über die Montage, Menüoptionen und DMX-Werte des Geräts. Laden Sie für weiterführende Informationen unter www.chauvetprofessional.com das Benutzerhandbuch herunter.

Haftungsausschluss

Die in dieser Anleitung aufgeführten Informationen und Spezifikationen können ohne vorherige Ankündigung geändert werden.

EINGESCHRÄNKTE GARANTIE

ZUR REGISTRIERUNG FÜR GARANTIEANSPRÜCHE UND ZUR EINSICHT IN DIE VOLLSTÄNDIGEN GESCHÄFTSBEDINGUNGEN BESUCHEN SIE BITTE UNSERE WEBSITE.

Für Kunden in den USA und in Mexiko: www.chauvetlighting.com/warranty-registration.

Für Kunden im Vereinigten Königreich, in Irland, Belgien, den Niederlanden, Luxemburg, Frankreich und Deutschland: www.chauvetlighting.eu/warranty-registration.

Chauvet garantiert für die in der auf unserer Website veröffentlichten vollständigen eingeschränkten Garantie genannten Dauer und unter Vorbehalt der darin genannten Haftungsausschlüsse und -beschränkungen, dass dieses Produkt bei normalen Gebrauch frei von Material- und Verarbeitungsfehlern ist. Diese Garantie erstreckt sich nur auf den Erstkäufer des Produkts und ist nicht übertragbar. Zur Ausübung der unter dieser Garantie gewährten Rechte ist der Kaufbeleg in Form der Originalrechnung von einem autorisierten Händler vorzulegen, in der die Produktbezeichnung und das Kaufdatum vermerkt sein müssen. **ES BESTEHEN KEINE WEITEREN AUSDRÜCKLICHEN ODER STILLSCHWEIGENDEN GARANTIEEN.** Diese Garantie gibt Ihnen besondere gesetzliche Rechte. Und Sie haben möglicherweise weitere Rechte, die von Land zu Land unterschiedlich sein können. Diese Garantie ist nur in den USA, im Vereinigten Königreich, in Irland, Belgien, den Niederlanden, Luxemburg, Frankreich, Deutschland und Mexiko gültig. Bezüglich der Garantiebestimmungen in anderen Ländern wenden Sie sich bitte an Ihren lokalen Händler.

Sicherheitshinweise

- Schließen Sie das Gerät erst dann an das Stromnetz an, wenn Sie die darin befindliche Schaumverpackung entfernt haben. Entfernen Sie die Abdeckung des Kopfes, nehmen Sie die darin befindliche Schaumverpackung heraus und setzen Sie die Abdeckung des Kopfes wieder auf.
- Dieses Gerät NICHT öffnen. Die eingebauten Komponenten sind für den Kunden wartungsfrei.
- NIEMALS in die Lichtquelle schauen, während das Gerät eingeschaltet ist.
- VORSICHT: Blitzlicht kann nachweislich epileptische Anfälle auslösen. Der Bediener ist angehalten, die vor Ort geltenden Vorschriften und Gesetze zum Einsatz von Stroboskopgeräten einzuhalten.
- Um unnötigen Verschleiß zu vermeiden und die Lebensdauer des Geräts zu verlängern, trennen Sie während längerer Perioden des Nichtgebrauchs das Gerät vom Stromnetz – entweder per Trennschalter oder durch Herausziehen des Steckers aus der Steckdose.
- VORSICHT: Beim Transport des Geräts von einer Umgebung mit außergewöhnlichen Temperaturen in eine andere solche Umgebung (z. B. aus einem kalten Transporter in einen warm-feuchten Ballsaal) kann an der im Gerät enthaltenen Elektronik Wasser kondensieren. Um einen Defekt zu vermeiden, muss sich das Gerät erst in der neuen Umgebung akklimatisiert haben, bevor es an die Stromversorgung angeschlossen werden kann.
- VORSICHT: Das Gehäuse dieses Produkts kann während des Betriebs heiß werden.
- Installieren Sie das Gerät an einem Ort mit ausreichender Belüftung und mit einem Abstand von mindestens 50 cm zu den angrenzenden Flächen.
- Belassen Sie KEINE entflammaren Materialien in einem Umkreis von 50 cm dieses Geräts, während es in Betrieb oder an der Stromversorgung angeschlossen ist.
- VERWENDEN Sie bei Montage über Kopf immer ein Sicherungsseil.
- Nehmen sie das Gerät NICHT im Freien oder an einem Ort in Betrieb, der durch Staubentwicklung, übermäßige Hitze, Wasser oder hohe Luftfeuchtigkeit charakterisiert ist. (IP20)
- NIEMALS das Gerät in Betrieb nehmen, wenn Ihnen das Gehäuse, die Linsen oder das Kabel beschädigt erscheinen.
- Schließen Sie dieses Gerät NICHT an einen Dimmer oder Regelwiderstand an.
- Schließen Sie dieses Produkt NUR an einen mit der Erde verbundenen und geschützten Stromkreis an.
- Das Gerät NUR an den Hänge-/Befestigungsbügeln oder Griffen tragen.
- Dieses Gerät sollte so positioniert werden, dass die Leuchtquelle weiter als 3,5 Meter von den Augen umstehender Personen entfernt ist.
- Beschädigte Kabel dürfen NUR durch Kabel gleichen Typs oder gleichwertige Kabel ersetzt werden; diese sind beim Hersteller oder dessen Servicevertreter erhältlich.
- Die in diesem Gerät befindliche Leuchtquelle darf ausschließlich durch den Hersteller, dessen Servicevertreter oder einen entsprechend qualifizierten Service-Techniker ausgetauscht werden.
- Dieses Gerät ist für den professionellen Einsatz bestimmt.
- Die maximal zulässige Umgebungstemperatur beträgt 45 °C. Nehmen Sie das Gerät nicht bei höheren Temperaturen in Betrieb.
- Bei ernsthaften Betriebsproblemen stoppen Sie umgehend die Verwendung des Geräts.

FCC-Konformität

Dieses Gerät erfüllt Teil 15, Teil B, der FCC-Bestimmungen. Der Betrieb ist an folgende zwei Bedingungen geknüpft:

1. Dieses Gerät darf keine schädlichen Interferenzen verursachen, und
2. Dieses Gerät muss empfangende Interferenzen aufnehmen können, auch Interferenzen, die eventuell einen unerwünschten Betrieb verursachen.

Jegliche Änderungen oder Modifikationen, die nicht ausdrücklich von der Partei genehmigt wurden, die für die Compliance zuständig ist, könnten die Berechtigung des Benutzers zum Betrieb dieses Geräts aufheben.

Warnung vor Exposition gegenüber HF für Nordamerika und Australien

Warnung! Dieses Gerät entspricht den FCC-Grenzwerten für Strahlenbelastung, die für eine nicht kontrollierte Umgebung festgelegt wurden. Dieses Gerät sollte so installiert und in Betrieb gesetzt werden, dass ein Mindestabstand von 20 cm zwischen dem Gerät und Ihrem Körper gewährleistet ist. Der Sender darf nicht in der Nähe anderer Antennen oder Sender aufgestellt oder in Verbindung mit anderen Antennen oder Sendern betrieben werden.

Kontakt

Kunden außerhalb der USA, GB, Irland, Benelux, Frankreich, Deutschland oder Mexiko wenden sich an ihren Lieferanten, um den Kundensupport in Anspruch zu nehmen oder ein Produkt zurückzuschicken. Kontaktinformationen finden Sie im [Contact Us](#) am Ende dieses QRG.

Packungsinhalt

- Maverick Silens 2 Profile
- Seetronic Powerkon IP65 Netzkabel
- Gelrahmenhalter und Gelrahmen
- 2 Reserve-Gobohalter
- 2 Omega-Hängebügel mit Befestigungsmaterial
- Schnellanleitung



VORSICHT: Schließen Sie das Gerät erst dann an das Stromnetz an, wenn Sie die darin befindliche Schaumverpackung entfernt haben. Entfernen Sie die Abdeckung des Kopfes, nehmen Sie die darin befindliche Schaumverpackung heraus und setzen Sie die Abdeckung des Kopfes wieder auf.

Wechselstrom

Dieses Gerät verfügt über ein Vorschaltgerät, das automatisch die anliegende Spannung erkennt, sobald der Netzstecker in die Schukosteckdose gesteckt wird, und kann mit einer Eingangsspannung von 100~240 V AC, 50/60 Hz arbeiten.

Serienschaltung der Geräte

Sie können bis zu 2 Maverick Silens 2 Profile-Geräte bei 100/120 V AC, 4 Geräte 208 V AC, 230 V AC und 240 V AC in Serie schalten. Diese Anzahl niemals überschreiten! Stromkabel für die Serienschaltung können separat erworben werden.

Wechselstromstecker

Anschluss	Draht (USA)	Draht (Europa)	Schraubenfarbe
Stromführender AC-Leiter	Schwarz	Braun	Gelb/Messingfarben
AC-Neutralleiter	Weiß	Blau	Silber
AC-Erdungsleiter	Grün/Gelb	Grün/Gelb	Grün



Um unnötigen Verschleiß zu vermeiden und die Lebensdauer des Geräts zu verlängern, trennen Sie während längerer Perioden des Nichtgebrauchs das Gerät vom Stromnetz – entweder per Trennschalter oder durch Herausziehen des Steckers aus der Steckdose.

Auswechseln der Sicherung

1. Trennen Sie das Gerät vom Stromnetz.
2. Mit einem Flachkopfschraubendreher lösen Sie die Abdeckung des Sicherungshalters vom Gehäuse.
3. Entfernen Sie die durchgebrannte Sicherung, und ersetzen Sie diese durch eine Sicherung des gleichen Typs und mit den gleichen Werten.
4. Schrauben Sie die Abdeckung der Sicherung wieder ein, und schließen Sie das Gerät wieder an das Stromnetz an.

DMX-Verbindung

Der Maverick Silens 2 Profile kann mit einem DMX-Controller betrieben werden, wenn eine 3- oder 5-polige DMX-Serienschaltung zum Einsatz kommt. Sie können sich eine Einführung in DMX unter www.chauvetprofessional.com herunterladen.

DMX-Anschluss

Der Maverick Silens 2 Profile nutzt zur seiner Kontrollpersönlichkeiten: **32Ch** und **41Ch** eine 3- oder 5-polige DMX-Datenverbindung. Informationen zum Anschließen und Konfigurieren des Geräts für einen DMX-Betrieb finden Sie in der Bedienungsanleitung.

RDM (Remote Device Management)

Remote Device Management bzw. RDM ist ein Standard, mit dem DMX-aktivierte Geräte bidirektional entlang bestehender DMX-Kabel kommunizieren können. Lesen Sie die Bedienungsanleitung des DMX-Controllers oder wenden Sie sich an den Hersteller, da nicht alle DMX-Controller über diese Funktion verfügt. Der Maverick Silens 2 Profile unterstützt das RDM-Protokoll, das ein Feedback zur Vornahme von Änderungen der Menüoptionen erlaubt. Laden Sie für weiterführende Informationen unter www.chauvetprofessional.com das Benutzerhandbuch herunter.

Signalanschlüsse

Sie können den Maverick Silens 2 Profile per Ethernet mit einer Controller-Software verbinden. Werden an de mit Art-Net™ oder sACN kompatible Produkte zusammen mit dem Maverick Silens 2 Profile verwendet, können Sie jedes der Produkte innerhalb eines einzigen Netzwerks ansteuern. Informationen zum Anschließen und Konfigurieren des Produkts für diese Signale finden Sie in der Bedienungsanleitung.

Art-Net™-Verbindung

Art-Net™ ist ein Ethernet-Protokoll, das mit TCP/IP eine große Menge an DMX512-Daten über ein großes Netzwerk an eine Neutrik® etherCON® RJ45-Verbindung überträgt. Das Dokument des Art-Net™-Protokolls können Sie unter www.chauvetprofessional.com herunterladen. Chauvet Professional empfiehlt für beste Ergebnisse die Verwendung von unicast Art-Net™. Art-Net™-Design und -Copyright Artistic Licence Holdings Ltd.

sACN-Verbindung

Das auch als ANSI E1.31 bekannte Streaming-ACN ist ein Ethernet-Protokoll, das auf das Layering und die Formatierung von Architecture for Control Networks zurückgreift, um DMX512-Daten "over IP" oder ein anderes mit ACN kompatibles Netzwerk übermittelt.

Drahtloser Betrieb

Unter optimalen Bedingungen kann der Maverick Silens 2 Profile in einer Entfernung von bis zu 300 m vom drahtlosen CRMX-Sender betrieben werden. Der drahtlose CRMX-Empfänger des Maverick Silens 2 Profile muss mit dem drahtlosen CRMX-Sender für den Drahtlos-Betrieb gekoppelt werden. Laden Sie für weiterführende Informationen unter www.chauvetprofessional.com das Benutzerhandbuch herunter.

Software via USB

Das Gerät Maverick Silens 2 Profile ermöglicht ein Softwareupdate über USB unter Verwendung des integrierten USB-Anschlusses. Zur Aktualisierung der Software mit einem USB-Stick gehen Sie wie folgt vor:

1. Schalten Sie das Gerät an und stecken Sie den Stick in den USB-Anschluss.
2. Sobald der Stick erkannt worden ist, erscheint die Meldung "Upgrade Firmware" (Firmware aktualisieren). Betätigen Sie ENTER. Wird eine andere Meldung angezeigt, suchen Sie im **Menü (Updated Firmware)** (Firmware aktualisieren) nach der aktualisierten Software. Es wird eine Liste der aktualisierten Software angezeigt.
3. Wählen Sie die hochzuladende Datei aus. Es wird die Meldung "Are you sure" (Sind Sie sicher?) angezeigt. Betätigen Sie ENTER.
4. Ist die ausgewählte Datei korrekt, wird das Upgrade abgeschlossen. Starten Sie das Gerät neu. Ist die ausgewählte Datei falsch, wird das Upgrade nicht ausgeführt und es wird wieder das Hauptmenü angezeigt. Wiederholen Sie die Schritte 1 bis 3 mit der korrekten Datei.



Das Dateiformat .chl muss im Ordner „MAVERICK“ auf dem USB-Stick abgelegt werden.

Montage

Lesen Sie vor der Montage dieses Geräts die [Sicherheitshinweise](#) durch. Mindestens zwei Befestigungspunkt pro Gerät verwenden. Stellen Sie sicher, dass die Befestigungsklemmen dafür ausgelegt sind, das Produktgewicht tragen zu können. Informationen zu unserer CHAUVET-Produktlinie für Befestigungsklemmen finden Sie unter <http://trusst.com/productcategory/truss-clamps/>.

Montageansicht

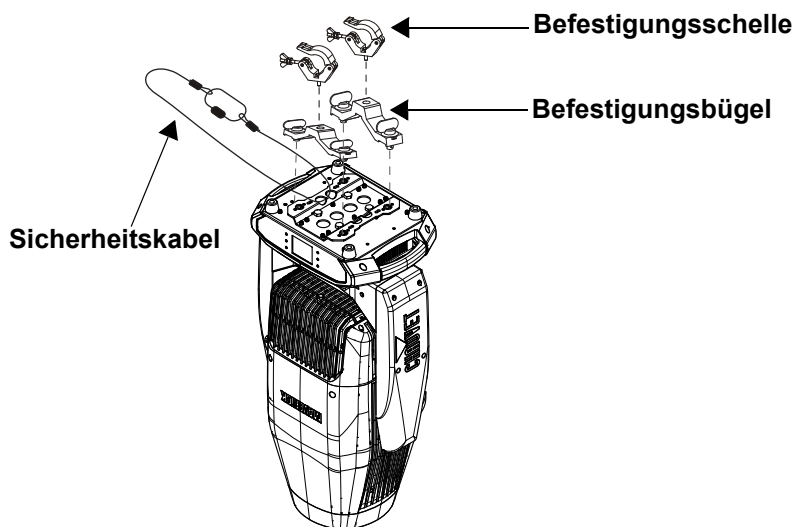

Montage über Kopf

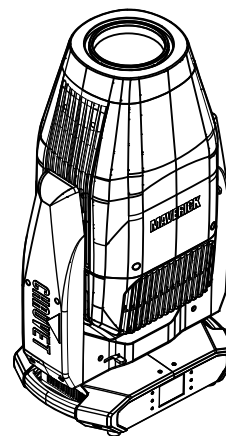

Oberflächenmontage

Batteriebetriebene Anzeige

Halten Sie gedrückt, bis der Menübildschirm angezeigt wird (ungefähr 15 Sekunden). Durch Drücken der linken mittleren Taste wird auch die Batteriesicherungsanzeige aktiviert.

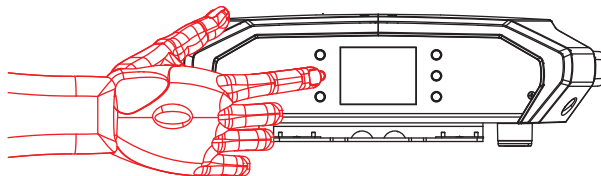





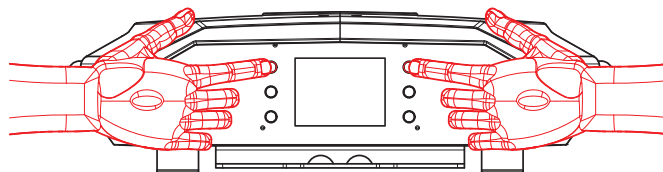

Verfolgerscheinwerfer-Modus

Im Verfolgerscheinwerfer-Modus werden die Schwenkungs- und Neigungsmotoren deaktiviert, wodurch der Ausgang des Geräts per Hand eingestellt werden kann. Um den Verfolgerscheinwerfer-Modus des Maverick Silens 2 Profile zu aktivieren, halten Sie die Tasten <UP> und <LEFT> gedrückt, während das Gerät eingeschaltet wird. Wird das Gerät aus- und dann wieder eingeschaltet, kehrt die Schwenkung und Neigung wieder zur normalen Funktionsweise zurück.



Beschreibung des Bedienfeldes

Taste	Name	Funktion
	<UP>	Damit navigieren Sie sich durch die Menüpunkte nach oben oder erhöhen den numerischen Wert der entsprechenden Funktion
	<MENU>	Damit verlassen Sie das aktuelle Menü oder die Funktion
	<DOWN>	Damit navigieren Sie sich durch die Menüpunkte nach unten oder verringern den numerischen Wert der entsprechenden Funktion
	<LEFT>	Damit navigieren Sie nach links durch die Menüpunkte
	<ENTER>	Damit wird das aktuell angezeigte Menü aktiviert oder der aktuell ausgewählte Wert einer Funktion eingestellt
	<RIGHT>	Damit navigieren Sie nach rechts durch die Menüpunkte

Menüstruktur

Die neueste Menükarte finden Sie auf der Maverick Silens 2 Profile-produktseite unter www.chauvetprofessional.com.

Hauptebene	Programmirebenen		Beschreibung
Address	001–512		Stellt die Startadresse ein
Network Setup	IP Mode	Manual	Manuelle Einstellung der IP-Adresse
		DHCP	Netzwerk stellt IP-Adresse ein
		Static	Gerät stellt IP-Adresse ein
	Universe	000–255 (Art-Net™) 001–256 (sACN)	Stellt die Umgebung ein
	IP	002.____.____.____	Legt IP-Adresse im manuellen Modus fest
	SubMask	____.____.____.____	Legt Subnetzmaske im manuellen Modus fest
Personality	Dmx Mode 32CH		Wählt den 32-Kanal-Modus
	Dmx Mode 41CH		Wählt den 41-Kanal-Modus

Hauptebene	Programmirebenen		Beschreibung
Settings	Control Mode	DMX	Legt das Steuerungsprotokoll fest
		CMRX	
		ArtNet	
		sACN	
	Absolute Silence	No	Aktiviert / deaktiviert den Absolute Silence-Modus
		Yes	
	Steady	Off	Deaktiviert den stationären Modus
		Steady Mode 1	Umgebungstemperatur 26 °C
		Steady Mode 2	Umgebungstemperatur 35 °C
	Red Shift	No	Ahmt die Dimmung einer Halogenlampe nach
		Yes	
	Pan Reverse	No	Schwenk Normal
		Yes	Umgekehrte Schwenkung
	Tilt Reverse	No	Neigung Normal
		Yes	Umgekehrte Neigung
	Screen Reverse	No	Normale Anzeige
		Yes	Umgekehrte Anzeige
		Auto	Automatische Anzeigerichtung
	Pan Angle	540	Schwenkungsbereich 540°
		360	Schwenkungsbereich 360°
		180	Schwenkungsbereich 180°
		90	Schwenkungsbereich 90°
	Tilt Angle	270	Neigungsbereich 270°
		180	Neigungsbereich 180°
		90	Neigungsbereich 90°
	BL. O. P/T Move	No	Während Schwenkung/Neigung nicht verdunkeln
		Yes	Während Schwenkung/Neigung verdunkeln
	BL. O. Color Move	No	Während das Farbrad bewegt nicht verdunkeln
		Yes	Während das Farbrad bewegt verdunkeln
	BL. O. Gobo Move	No	Während das Goborad bewegt nicht verdunkeln
Yes		Während das Goborad bewegt verdunkeln	
Touchscreen Calibration	No	Kalibrierung deaktiviert	
	Yes	Kalibrierung aktiviert	
Touchscreen Lock	No	Touchscreen aktiviert	
	Yes	Touchscreen deaktiviert	

Hauptebene	Programmirebenen		Beschreibung	
Settings (Fortsetzung)	Lock Screen	Off	Sperrt die Tasten und den Touchscreen-Bildschirm. Sicherheitscode: 0920	
		On		
	Swap XY	No	Schwenkung und Neigung nicht tauschen	
		Yes	Schwenkung steuert Neigung, und umgekehrt	
	CRMX Reset	No	CRMX nicht zurücksetzen	
		Yes	CRMX zurücksetzen	
	Backlight Timer	30S	Anzeige schaltet nach 30 Sekunden ab	
		1M	Anzeige schaltet nach 1 Minute ab	
		2M	Anzeige schaltet nach 2 Minuten ab	
		On	Anzeige bleibt an	
	Loss of Data	Hold	Hält das zuletzt erhaltene Signal	
		Close	Verdunkelt Gerät	
	Dimmer Curve	Linear	Stellt die Dimmungskurve ein	
		Square		
		I Square		
		SCurve		
	Dimmer Speed	Fast	Stellen Sie die Dimmergeschwindigkeit ein	
		Smooth		
	LED Frequency	20000Hz	Legt die LED-Frequenz fest	
		40000Hz		
	Preset Select	Preset A	Aufgezeichnete Voreinstellungs-Menüoptionen	
		Preset B		
		Preset C		
	Preset Sync	No	Ermöglicht die Übermittlung aufgezeichneter Voreinstellungs-Menüoptionen an andere Maverick Silens 2 Profile-Geräte in der DMX-Serienschaltung	
		Yes		
	Reset Function	Pan/Tilt	Yes/No	Setzt einzelne oder alle Funktionen ab Start zurück
		Iris/Prism		
Color/CMY				
Shutters				
Gobo/Gobo Rotate				
Frost				
Animation				
Zoom				
Entire Fixture				
Factory Reset	No	Setzt auf die standardmäßigen Werkseinstellungen zurück		
	Yes			
Upgrade Firmware	Only this Fixture	-----CHL	Wählt die Update-Datei für dieses Produkt, oder zeigt "No such file!"	
		...		
	Multiple Fixtures	-----CHL	Wählt die Update-Datei für dieses Produkt und verbundene Maverick Silens 2 Profile-Produkte, oder zeigt "No such file!"	
		...		
	Other Fixture Type	-----CHL	Wählt die Update-Datei für andere verbundene Produkte, oder zeigt "No such file!"	
		...		

Hauptebene	Programmirebenen		Beschreibung	
Test	Auto Test	No	Automatischer Test aller Funktionen	
		Yes		
	Manual Test	Pan	000–255	Manuelle Steuerung und Test aller Einstellungen vom Bedienfeld aus
		Pan Fine		
		Tilt		
		Tilt Fine		
		P/T Speed		
		Dimmer		
		Dimmer Fine		
		Shutter/Strobe		
		Virtual Strobe		
		Cyan		
		Magenta		
		Yellow		
		CTO		
		Color Wheel		
		Hue Adjustment		
		Red Shift		
		RGobo Wheel		
		Gobo Rotation		
		RGobo Wheel Index Fine		
		Static Gobo Wheel		
		Animation Wheel		
		Shutter Rotate		
		Shutter 1		
		Shutter 1-1		
		Shutter 2		
		Shutter 2-1		
		Shutter 3		
		Shutter 3-1		
Shutter 4				
Shutter 4-1				
Focus				
Focus Fine				
Auto Focus				
Zoom				
Zoom Fine				
Prism				
Prism Rotation				
Iris				
Frost				
Frost Fine				

Hauptebene	Programmirebenen		Beschreibung	
Information	Fixture Information	Ver	V_	Zeigt die Firmware-Version an
		DMX Address	---	Zeigt die aktuelle DMX-Startadresse an
		Personality	---	Zeigt aktuelle Persönlichkeit
		Temperature	--°C/ --°F	Zeigt die aktuelle Temperatur in °C und °F an
		Fixture Hours	-----	Zeigt an, wie lange das Gerät eingeschaltet gewesen ist
		IP	-----	Zeigt die aktuelle IP-Adresse an
		Subnet Mask	-----	Zeigt die aktuelle Subnetzmaske an
		MAC	-----	Zeigt die aktuelle MAC-Adresse an
	Error Information		No Error!	Zeigt jegliche Fehler oder "No Error!" an
	DMX Values	Pan	000-255	Zeigt alle aktuellen Werte der Eingangssignale an
		Pan Fine		
		Tilt		
		Tilt Fine		
		P/T Speed		
		Dimmer		
		Dimmer Fine		
		Shutter/Strobe		
Cyan				
Magenta				
Yellow				
CTO				
Color				
Hue Adjustment				
Red Shift				
Gobo 1				
Gobo1 Rotation				
Gobo1 Rotation Fine				

Hauptebene	Programmirebenen		Beschreibung
Information (Fortsetzung)	DMX Values (Fortsetzung)	Static Gobo Wheel	000–255 Zeigt alle aktuellen Werte der Eingangssignale an
		Animation Wheel	
		Shutters Rotate	
		Shutter 1-1	
		Shutter 1-2	
		Shutter 2-1	
		Shutter 2-2	
		Shutter 3-1	
		Shutter 3-2	
		Shutter 4-1	
		Shutter 4-2	
		Focus	
		Focus Fine	
		Auto Focus	
		Zoom	
		Zoom Fine	
		Prism	
		Prism Rotation	
		Iris	
		Frost	
Frost Fine			
Control			

DMX Werte
DMX Mode 41CH

Kanal	Funktion	Wert	Prozent/Einstellung
1	Schwenkung	000 ⇔ 255	0–100%
2	Feinschwenkung	000 ⇔ 255	Feinkontrolle (16-Bit)
3	Neigung	000 ⇔ 255	0–100%
4	Feinneigung	000 ⇔ 255	Feinkontrolle (16-Bit)
5	Schwenk-/Neigungs-Geschwindigkeit	000 ⇔ 255	Schnell bis langsam
6	Dimmer	000 ⇔ 255	0–100%
7	Feine Dimmer	000 ⇔ 255	Feinkontrolle (16-Bit)
8	Verschluss/Blitz	000 ⇔ 010	Offen (Verschluss offen)
		011 ⇔ 082	Stroboskop, langsam bis schnell
		083 ⇔ 093	Offen (Verschluss offen)
		094 ⇔ 163	Pulse-Strobe, langsam bis schnell
		164 ⇔ 174	Offen (Verschluss offen)
		175 ⇔ 223	Zufalls-Strobe, langsam bis schnell
		224 ⇔ 255	Offen (Verschluss offen)
9	Virtueller Blitz	000 ⇔ 004	Keine Funktion
		005 ⇔ 010	Sektion 1 aktiv
		011 ⇔ 015	Sektion 2 aktiv
		016 ⇔ 020	Sektion 3 aktiv
		021 ⇔ 025	Sektion 4 aktiv
		026 ⇔ 030	Sektion 5 aktiv
		031 ⇔ 070	Stoppen Sie zwischen den Sektion 1–5 im Uhrzeigersinn, schnell bis langsam
		071 ⇔ 075	Anhalten
		076 ⇔ 116	Stoppen Sie zwischen den Sektion 1–5 im Gegenuhrzeigersinn, langsam bis schnell
		117 ⇔ 121	Anhalten
		122 ⇔ 162	Fade zwischen den Sektion 1–5 im Uhrzeigersinn, schnell bis langsam
		163 ⇔ 167	Anhalten
		168 ⇔ 208	Fade zwischen den Sektion 1–5 im Gegenuhrzeigersinn, langsam bis schnell
209 ⇔ 255	Keine Funktion		
10	Cyan	000 ⇔ 255	0–100%
11	Magenta	000 ⇔ 255	0–100%
12	Gelb	000 ⇔ 255	0–100%
13	CTO	000 ⇔ 255	0–100%
14	Farbrad	000 ⇔ 004	Offen
		005 ⇔ 009	Rot
		010 ⇔ 013	Orange
		014 ⇔ 018	Dunkelgrün
		019 ⇔ 022	Cyan
		023 ⇔ 027	Congo Blau
		028 ⇔ 031	UV
		032 ⇔ 187	Teilfarben
		188 ⇔ 219	Regenbogenfarben kreiseln, schnell bis langsam
		220 ⇔ 223	Anhalten
		224 ⇔ 255	Regenbogenfarben kreiseln umgekehrt, langsam bis schnell
15	Farbtoneinstellung	000 ⇔ 127	-25 bis 0 grün
		128 ⇔ 255	0 bis +25 grün
16	Rot-Verschiebung	000 ⇔ 010	Keine Funktion
		011 ⇔ 127	Rot-Verschiebung Aus
		128 ⇔ 255	Rot-Verschiebung Ein

Kanal	Funktion	Wert	Prozent/Einstellung
17	Rotierendes Goborad	000 ⇔ 005	Offen
		006 ⇔ 010	Gobo 1 (Bellen gegen einen Fluss in Flammen)
		011 ⇔ 015	Gobo 2 (Floyd)
		016 ⇔ 020	Gobo 3 (Dürre Zweige)
		021 ⇔ 025	Gobo 4 (Etwas Lineares)
		026 ⇔ 030	Gobo 5 (Super-Max)
		031 ⇔ 035	Gobo 6 (Fensterscheibe)
		036 ⇔ 040	Gobo 7 (Duschglas)
		041 ⇔ 055	Gobo 1 schütteln, langsam bis schnell
		056 ⇔ 070	Gobo 2 schütteln, langsam bis schnell
		071 ⇔ 085	Gobo 3 schütteln, langsam bis schnell
		086 ⇔ 100	Gobo 4 schütteln, langsam bis schnell
		101 ⇔ 115	Gobo 5 schütteln, langsam bis schnell
		116 ⇔ 130	Gobo 6 schütteln, langsam bis schnell
		131 ⇔ 145	Gobo 7 schütteln, langsam bis schnell
		146 ⇔ 200	Kreiseffekt, statisch bis schnell
201 ⇔ 255	Kreiseffekt in umgekehrter Richtung, statisch bis schnell		
18	Gobo 1 Umdrehung	000 ⇔ 191	Indiezierung
		192 ⇔ 221	Gobo-Rotationseffekt, schnell bis langsam
		222 ⇔ 225	Anhalten
		226 ⇔ 255	Umgekehrter Gobo-Rotationseffekt, langsam bis schnell
19	Goborad 1 Feinindexierung	000 ⇔ 255	Feinkontrolle (16-Bit)
20	Statisches Goborad	000 ⇔ 005	Offen
		006 ⇔ 010	Gobo 1 (Gepunktet)
		011 ⇔ 015	Gobo 2 (Steine)
		016 ⇔ 020	Gobo 3 (Belaubung)
		021 ⇔ 025	Gobo 4 (Leinendecke)
		026 ⇔ 030	Gobo 5 (EVH)
		031 ⇔ 035	Gobo 6 (Körbchen)
		036 ⇔ 040	Gobo 7 (CaChow)
		041 ⇔ 045	Gobo 8 (Grasvignette)
		046 ⇔ 060	Gobo 1 schütteln, langsam bis schnell
		061 ⇔ 075	Gobo 2 schütteln, langsam bis schnell
		076 ⇔ 090	Gobo 3 schütteln, langsam bis schnell
		091 ⇔ 105	Gobo 4 schütteln, langsam bis schnell
		106 ⇔ 120	Gobo 5 schütteln, langsam bis schnell
		121 ⇔ 135	Gobo 6 schütteln, langsam bis schnell
		136 ⇔ 150	Gobo 7 schütteln, langsam bis schnell
151 ⇔ 165	Gobo 8 schütteln, langsam bis schnell		
166 ⇔ 210	Kreiseffekt, langsam bis schnell		
211 ⇔ 255	Kreiseffekt in umgekehrter Richtung, langsam bis schnell		
21	Animationsrad	000 ⇔ 003	Offen / Keine Funktion
		004 ⇔ 127	Animationsrad-Rotation, schnell bis langsam
		128 ⇔ 131	Anhalten
		132 ⇔ 255	Umgekehrter Animationsrad-Rotation, langsam bis schnell
22	Framing-Shutter Drehung	000 ⇔ 127	Drehung, links zur Mitte
		128	Anhalten
		129 ⇔ 255	Drehung, Mitte nach rechts
23	Framing-Shutter 1 Bewegung	000 ⇔ 255	Bewegung, von außen nach innen
24	Framing-Shutter 1 Schwenkbewegung	000 ⇔ 127	Schwenkbewegung -25° auf 0°
		128	0°
		129 ⇔ 255	Schwenkbewegung 0° auf +25°
25	Framing-Shutter 2 Bewegung	000 ⇔ 255	Bewegung, von außen nach innen

Kanal	Funktion	Wert	Prozent/Einstellung
26	Framing-Shutter 2 Schwenkbewegung	000 ⇔ 127	Schwenkbewegung -25° auf 0°
		128	0°
		129 ⇔ 255	Schwenkbewegung 0° auf +25°
27	Framing-Shutter 3 Bewegung	000 ⇔ 255	Bewegung, von außen nach innen
28	Framing-Shutter 3 Schwenkbewegung	000 ⇔ 127	Schwenkbewegung -25° auf 0°
		128	0°
		129 ⇔ 255	Schwenkbewegung 0° auf +25°
29	Framing-Shutter 4 Bewegung	000 ⇔ 255	Bewegung, von außen nach innen
30	Framing-Shutter 4 Schwenkbewegung	000 ⇔ 127	Schwenkbewegung -25° auf 0°
		128	0°
		129 ⇔ 255	Schwenkbewegung 0° auf +25°
31	Fokus	000 ⇔ 255	0–100%
32	Feiner Fokus	000 ⇔ 255	Feinkontrolle (16-Bit)
33	Automatischer Fokus	000	Keine Funktion
		001 ⇔ 007	4 m
		008 ⇔ 015	6 m
		016 ⇔ 023	8 m
		024 ⇔ 031	10 m
		032 ⇔ 039	12 m
		040 ⇔ 047	14 m
		048 ⇔ 055	16 m
		056 ⇔ 063	18 m
		064 ⇔ 071	4 m
		072 ⇔ 079	6 m
		080 ⇔ 087	8 m
		088 ⇔ 095	10 m
		096 ⇔ 103	12 m
		104 ⇔ 111	14 m
		112 ⇔ 119	16 m
120 ⇔ 127	18 m		
128 ⇔ 255	Reserviert		
34	Zoom	000 ⇔ 255	0–100%
35	Feiner Zoom	000 ⇔ 255	Feinkontrolle (16-Bit)
36	Prisma	000 ⇔ 127	Keine Funktion
		128 ⇔ 255	Prismeneffekt
37	Prisma Rotation	000 ⇔ 127	Prisma Rotation-Indexierung
		128 ⇔ 189	Prisma Rotation, schnell bis langsam
		190 ⇔ 193	Anhalten
		194 ⇔ 255	Umgekehrter Prisma Rotation, langsam bis schnell
38	Irisblende	000 ⇔ 192	Groß bis klein
		193 ⇔ 213	Automatisch ändern, langsam bis schnell
		214 ⇔ 234	Langsam ausdehnen, schnell schrumpfen (langsam bis schnell)
		235 ⇔ 255	Langsam schrumpfen, schnell ausdehnen (langsam bis schnell)
39	Frosteffekt	000 ⇔ 255	0–100%
40	Feiner Frost	000 ⇔ 255	Feinkontrolle (16-Bit)

Kanal	Funktion	Wert	Prozent/Einstellung
41	Steuerung (3 Sekunden gedrückt halten)	000 ⇔ 007	Keine Funktion
		008 ⇔ 015	Alle zurücksetzen
		016 ⇔ 023	Zurücksetzen von Schwenkung/Neigung
		024 ⇔ 031	Zurücksetzen der Effekte (Prisma, Irisblende, Frost)
		032 ⇔ 039	Zurücksetzen des Gobos
		040 ⇔ 047	Zurücksetzen des Shutter-Moduls
		048 ⇔ 055	Sonstiges Zurücksetzen (Zoom, Fokus zurückgesetzt)
		056 ⇔ 063	Zurücksetzen der Farbe(CMY + CTO + Farbe)
		064 ⇔ 071	Absolute Stille aus
		072 ⇔ 079	Absolute Stille an
		080 ⇔ 087	Steady Mode aus
		088 ⇔ 095	Steady Mode 1 (Umgebungstemperatur 26 °C)
		096 ⇔ 103	Steady Mode 2 (Umgebungstemperatur 35 °C)
		104 ⇔ 111	Lineare Dimmerkurve
		112 ⇔ 119	Quadratische Dimmerkurve
		120 ⇔ 127	Inverse quadratische Dimmerkurve
		128 ⇔ 135	S-Kurve Dimmerkurve
		136 ⇔ 143	Dimmer-Geschwindigkeits-Modus (schnellste)
		144 ⇔ 151	Dimmer-Geschwindigkeits-Modus (glatt)
		152 ⇔ 255	Keine Funktion

DMX Mode 32CH

Kanal	Funktion	Wert	Prozent/Einstellung
1	Schwenkung	000 ⇔ 255	0–100%
2	Feinschwenkung	000 ⇔ 255	Feinkontrolle (16-Bit)
3	Neigung	000 ⇔ 255	0–100%
4	Feinneigung	000 ⇔ 255	Feinkontrolle (16-Bit)
5	Dimmer	000 ⇔ 255	0–100%
6	Verschluss/Blitz	000 ⇔ 010	Offen (Verschluss offen)
		011 ⇔ 082	Stroboskop, langsam bis schnell
		083 ⇔ 093	Offen (Verschluss offen)
		094 ⇔ 163	Pulse-Strobe, langsam bis schnell
		164 ⇔ 174	Offen (Verschluss offen)
		175 ⇔ 223	Zufalls-Strobe, langsam bis schnell
224 ⇔ 255	Offen (Verschluss offen)		
7	Cyan	000 ⇔ 255	0–100%
8	Magenta	000 ⇔ 255	0–100%
9	Gelb	000 ⇔ 255	0–100%
10	CTO	000 ⇔ 255	0–100%
11	Farbrad	000 ⇔ 004	Offen
		005 ⇔ 009	Rot
		010 ⇔ 013	Orange
		014 ⇔ 018	Dunkelgrün
		019 ⇔ 022	Cyan
		023 ⇔ 027	Congo Blau
		028 ⇔ 031	UV
		032 ⇔ 187	Teilfarben
		188 ⇔ 219	Regenbogenfarben kreiseln, schnell bis langsam
		220 ⇔ 223	Anhalten
224 ⇔ 255	Regenbogenfarben kreiseln umgekehrt, langsam bis schnell		
12	Rotierendes Goborad	000 ⇔ 005	Offen
		006 ⇔ 010	Gobo 1 (Bellen gegen einen Fluss in Flammen)
		011 ⇔ 015	Gobo 2 (Floyd)
		016 ⇔ 020	Gobo 3 (Dürre Zweige)
		021 ⇔ 025	Gobo 4 (Etwas Lineares)
		026 ⇔ 030	Gobo 5 (Super-Max)
		031 ⇔ 035	Gobo 6 (Fensterscheibe)
		036 ⇔ 040	Gobo 7 (Duschglas)
		041 ⇔ 055	Gobo 1 schütteln, langsam bis schnell
		056 ⇔ 070	Gobo 2 schütteln, langsam bis schnell
		071 ⇔ 085	Gobo 3 schütteln, langsam bis schnell
		086 ⇔ 100	Gobo 4 schütteln, langsam bis schnell
		101 ⇔ 115	Gobo 5 schütteln, langsam bis schnell
		116 ⇔ 130	Gobo 6 schütteln, langsam bis schnell
		131 ⇔ 145	Gobo 7 schütteln, langsam bis schnell
146 ⇔ 200	Kreiseffekt, statisch bis schnell		
201 ⇔ 255	Kreiseffekt in umgekehrter Richtung, statisch bis schnell		
13	Gobo 1 Umdrehung	000 ⇔ 191	Gobo-Rotationseffekt, schnell bis langsam
		192 ⇔ 223	Anhalten
		224 ⇔ 255	Umgekehrter Gobo-Rotationseffekt, langsam bis schnell

Kanal	Funktion	Wert	Prozent/Einstellung
14	Statisches Goborad	000 ⇔ 005	Offen
		006 ⇔ 010	Gobo 1 (Gepunktet)
		011 ⇔ 015	Gobo 2 (Steine)
		016 ⇔ 020	Gobo 3 (Belaubung)
		021 ⇔ 025	Gobo 4 (Leinendecke)
		026 ⇔ 030	Gobo 5 (EVH)
		031 ⇔ 035	Gobo 6 (Körbchen)
		036 ⇔ 040	Gobo 7 (CaChow)
		041 ⇔ 045	Gobo 8 (Grasvignette)
		046 ⇔ 060	Gobo 1 schütteln, langsam bis schnell
		061 ⇔ 075	Gobo 2 schütteln, langsam bis schnell
		076 ⇔ 090	Gobo 3 schütteln, langsam bis schnell
		091 ⇔ 105	Gobo 4 schütteln, langsam bis schnell
		106 ⇔ 120	Gobo 5 schütteln, langsam bis schnell
		121 ⇔ 135	Gobo 6 schütteln, langsam bis schnell
		136 ⇔ 150	Gobo 7 schütteln, langsam bis schnell
		151 ⇔ 165	Gobo 8 schütteln, langsam bis schnell
166 ⇔ 210	Kreiseffekt, langsam bis schnell		
211 ⇔ 255	Kreiseffekt in umgekehrter Richtung, langsam bis schnell		
15	Animationsrad	000 ⇔ 003	Offen / Keine Funktion
		004 ⇔ 127	Animationsrad-Rotation, schnell bis langsam
		128 ⇔ 131	Anhalten
		132 ⇔ 255	Umgekehrter Animationsrad-Rotation, langsam bis schnell
16	Framing-Shutter Drehung	000 ⇔ 127	Drehung, links zur Mitte
		128	Anhalten
		129 ⇔ 255	Drehung, Mitte nach rechts
17	Framing-Shutter 1 Bewegung	000 ⇔ 255	Bewegung, von außen nach innen
18	Framing-Shutter 1 Schwenkbewegung	000 ⇔ 127	Schwenkbewegung -25° auf 0°
		128	0°
		129 ⇔ 255	Schwenkbewegung 0° auf +25°
19	Framing-Shutter 2 Bewegung	000 ⇔ 255	Bewegung, von außen nach innen
20	Framing-Shutter 2 Schwenkbewegung	000 ⇔ 127	Schwenkbewegung -25° auf 0°
		128	0°
		129 ⇔ 255	Schwenkbewegung 0° auf +25°
21	Framing-Shutter 3 Bewegung	000 ⇔ 255	Bewegung, von außen nach innen
22	Framing-Shutter 3 Schwenkbewegung	000 ⇔ 127	Schwenkbewegung -25° auf 0°
		128	0°
		129 ⇔ 255	Schwenkbewegung 0° auf +25°
23	Framing-Shutter 4 Bewegung	000 ⇔ 255	Bewegung, von außen nach innen
24	Framing-Shutter 4 Schwenkbewegung	000 ⇔ 127	Schwenkbewegung -25° auf 0°
		128	0°
		129 ⇔ 255	Schwenkbewegung 0° auf +25°
25	Fokus	000 ⇔ 255	0–100%
26	Zoom	000 ⇔ 255	0–100%
27	Prisma	000 ⇔ 127	Keine Funktion
		128 ⇔ 255	Prismeneffekt
28	Prisma Rotation	000 ⇔ 127	Prisma Rotation-Indexierung
		128 ⇔ 189	Prisma Rotation, schnell bis langsam
		190 ⇔ 193	Anhalten
		194 ⇔ 255	Umgekehrter Prisma Rotation, langsam bis schnell

Kanal	Funktion	Wert	Prozent/Einstellung
29	Irisblende	000 ⇔ 192	Groß bis klein
		193 ⇔ 213	Automatisch ändern, langsam bis schnell
		214 ⇔ 234	Langsam ausdehnen, schnell schrumpfen (langsam bis schnell)
		235 ⇔ 255	Langsam schrumpfen, schnell ausdehnen (langsam bis schnell)
30	Frosteffekt	000 ⇔ 255	0–100%
31	Feiner Frost	000 ⇔ 255	Feinkontrolle (16-Bit)
32	Steuerung (3 Sekunden gedrückt halten)	000 ⇔ 007	Keine Funktion
		008 ⇔ 015	Alle zurücksetzen
		016 ⇔ 023	Zurücksetzen von Schwenkung/Neigung
		024 ⇔ 031	Zurücksetzen der Effekte (Prisma, Irisblende, Frost)
		032 ⇔ 039	Zurücksetzen des Gobos
		040 ⇔ 047	Zurücksetzen des Shutter-Moduls
		048 ⇔ 055	Sonstiges Zurücksetzen (Zoom, Fokus zurückgesetzt)
		056 ⇔ 063	Zurücksetzen der Farbe(CMY + CTO + Farbe)
		064 ⇔ 071	Absolute Stille aus
		072 ⇔ 079	Absolute Stille an
		080 ⇔ 087	Steady Mode aus
		088 ⇔ 095	Steady Mode 1 (Umgebungstemperatur 26 °C)
		096 ⇔ 103	Steady Mode 2 (Umgebungstemperatur 35 °C)
		104 ⇔ 111	Lineare Dimmerkurve
		112 ⇔ 119	Quadratische Dimmerkurve
		120 ⇔ 127	Inverse quadratische Dimmerkurve
		128 ⇔ 135	S-Kurve Dimmerkurve
		136 ⇔ 143	Dimmer-Geschwindigkeits-Modus (schnellste)
		144 ⇔ 151	Dimmer-Geschwindigkeits-Modus (glatt)
152 ⇔ 255	Keine Funktion		

Over deze handleiding

De Maverick Silens 2 Profile Beknopte Handleiding (BH) bevat basisinformatie over het product, zoals aansluiting, montage, menu-opties en DMX-waarden. Download de gebruikershandleiding op www.chauvetprofessional.com voor meer informatie.

Disclaimer

De informatie en specificaties in deze BH kunnen zonder voorafgaande kennisgeving worden gewijzigd.

BEPERKTE GARANTIE

GA NAAR ONZE WEBSITE VOOR REGISTRATIE VAN DE GARANTIE EN DE VOLLEDIGE ALGEMENE VOORWAARDEN.

Voor klanten in de Verenigde Staten en Mexico: www.chauvetlighting.com/warranty-registration.

Voor klanten in het Verenigd Koninkrijk, Ierland, België, Nederland, Luxemburg, Frankrijk en Duitsland: www.chauvetlighting.eu/warranty-registration.

Chauvet garandeert dat dit product bij normaal gebruik vrij zal blijven van defecten in materiaal en vakmanschap, voor de opgegeven periode en onder voorbehoud van de uitzonderingen en beperkingen die zijn uiteengezet in de volledige beperkte garantie op onze website. Deze garantie geldt uitsluitend voor de oorspronkelijke koper van het product en is niet overdraagbaar. Om onder deze garantie rechten uit te oefenen, moet u een aankoopbewijs overleggen in de vorm van een origineel verkoopbewijs van een geautoriseerde dealer, waarop de naam van het product en de aankoopdatum zichtbaar zijn. ER ZIJN GEEN ANDERE EXPLICIETE OF IMPLICIETE GARANTIES. Deze garantie geeft u specifieke wettelijke rechten. Mogelijk heeft u ook andere rechten die van staat tot staat en van land tot land verschillen. Deze garantie is uitsluitend geldig in de Verenigde Staten, het Verenigd Koninkrijk, Ierland, België, Nederland, Luxemburg, Frankrijk, Duitsland en Mexico. Neem contact op met uw lokale verkoper voor garantievoorwaarden in andere landen.

Veiligheidsinstructies

- Schakel de stroomtoevoer van de armatuur pas in zodra u het inwendige verpakkingsschuim verwijderd hebt. Verwijder het deksel, haal voorzichtig het inwendige verpakkingsschuim uit de behuizing en plaats het deksel terug.
- Open het product NIET. Het bevat geen te onderhouden onderdelen.
- KLIJK NIET in de lichtbron wanneer het apparaat is ingeschakeld.
- LET OP: De knipperende lamp kan epileptische aanvallen opwekken. De gebruiker moet zich houden aan lokale wetgeving met betrekking tot melding van stroboscoopgebruik.
- Om onnodige slijtage te elimineren en zijn levensduur te verlengen, gedurende perioden wanneer het product niet wordt gebruikt, moet u het product van de stroom afsluiten door een aardlekschakelaar om te zetten of door het te ontkoppelen.
- LET OP: Bij het verplaatsen van het product uit extreme omgevingen, (bijv. koude vrachtwagen naar warme, vochtige balzaal) kan er condensvorming optreden op de elektronica van het product. Om storingen te vermijden moet het product volledig kunnen acclimatiseren aan de omgeving voordat het op stroom wordt aangesloten.
- LET OP: De behuizing van dit product kan heet zijn wanneer het in bedrijf is.
- Monteer dit product op een plek met voldoende ventilatie, ten minste 50 cm van de aangrenzende oppervlakken.
- Plaats geen ontvlambaar materiaal binnen 50 cm van dit product als het in gebruik is of is aangesloten op het stopcontact.
- GEBRUIK een veiligheidskabel bij het boven het hoofd plaatsen van dit product.
- Gebruik dit product NIET buitenshuis of op een locatie waar stof, grote warmte, water of vochtigheid het kunnen beïnvloeden. (IP20)
- Gebruik dit product NIET als de behuizing, lenzen of kabels beschadigd lijken.
- Sluit dit product NIET aan op een dimmer of een regelweerstand.
- Sluit dit product UITSLUITEND op een geaard en beveiligd stroomcircuit.
- Gebruik UITSLUITEND de montagebeugels of de hendels om dit product te dragen. Draag het product niet aan de bewegende kop.
- Dit product moet zodanig geplaatst worden dat de lichtbron zich verder dan 3,5 m van enige ogen bevindt.
- Vervang beschadigde kabels ALLEEN met identieke kabels, of het equivalent daarvan, die verkrijgbaar zijn bij de fabrikant of diens serviceagent.
- De lichtbron die in dit product omvat is mag alleen vervangen worden door de fabrikant, diens serviceagent, of een soortgelijke erkende monteur.
- Dit product is alleen bedoeld voor professioneel gebruik.
- De maximale omgevingstemperatuur bedraagt 45 °C. Gebruik dit product niet bij hogere temperaturen.
- Stop in het geval van ernstige operationele problemen onmiddellijk met het gebruik.

FCC-naleving

Dit apparaat voldoet aan Part 15 Part B van de FCC-regels. Het gebruik is onderworpen aan de volgende twee voorwaarden:

1. Dit apparaat mag geen schadelijke interferentie veroorzaken, en
2. Dit apparaat moet enige ontvangen interferentie accepteren, inclusief interferentie die een ongewenste werking kan veroorzaken.

Eventuele wijzigingen of aanpassingen die niet uitdrukkelijk door de voor naleving verantwoordelijke partij zijn goedgekeurd, kan de bevoegdheid van de gebruiker om de apparatuur te bedienen ongeldig verklaren.

RF-blootstellingswaarschuwing voor Noord-Amerika en Australië

Waarschuwing! Deze apparatuur voldoet aan de FCC-limieten voor blootstelling aan straling die zijn vastgesteld voor een ongecontroleerde omgeving. Deze apparatuur moet geplaatst en gebruikt worden met een minimale afstand van 20 cm tussen de radiator en uw lichaam. Deze zender mag niet op dezelfde locatie worden gebruikt als of geplaatst worden bij een andere antenne of zender.

Contact

Van buiten de VS, Verenigd Koninkrijk, Ierland, Benelux, Frankrijk, Duitsland of Mexico kunt u contact opnemen met de distributeur of om ondersteuning vragen dan wel het product retourneren. Raadpleeg [Contact Us](#) aan het einde van deze BH voor contactinformatie.

Wat is inbegrepen

- Maverick Silens 2 Profile
- Seetronic Powerkon IP65 stroomsnoer
- Gelframe-houder en gelframe
- 2 extra gobohouders
- 2 Omegabeugels met bevestigingsapparatuur
- Beknopte handleiding



LET OP: Schakel de stroomtoevoer van de armatuur pas in zodra u het inwendige verpakkingsschuim verwijderd hebt. Verwijder het deksel, haal voorzichtig het inwendige verpakkingsschuim uit de behuizing en plaats het deksel terug.

AC-stroom

Dit product heeft een voeding met automatisch bereik die werkt met een ingangsspanning van 100–240 VAC, 50/60 Hz.

Power linking

U kunt tot 2 Maverick Silens 2 Profile-producten koppelen bij 100/120 V, of 4 producten bij 208 V, 230 V en 240 V. Dit aantal niet overschrijden. Power linking-snoeren kunnen apart aangeschaft worden.

AC-stekker

Aansluiting	Snoer (VS)	Snoer (Europa)	Schroefkleur
AC Live	Zwart	Bruin	Geel/messing
AC Neutraal	Wit	Blauw	Zilver
AC Aarde	Groen/geel	Groen/geel	Groen



Om onnodige slijtage te elimineren en zijn levensduur te verlengen, gedurende perioden wanneer het product niet wordt gebruikt, moet u het product van de stroom afsluiten door een aardlekschakelaar om te zetten of door het te ontkoppelen.

De zekering vervangen

1. Ontkoppel dit product van de stroom.
2. Gebruik een platkopschroevendraaier en schroef de kap van de zekeringhouder los van de behuizing.
3. Verwijder de doorgebrande zekering en vervang het met een werkende zekering van hetzelfde type en met dezelfde waarde.
4. Schroef de kap van de zekeringhouder terug en steek de stekker er weer in.

DMX-koppeling

De Maverick Silens 2 Profile kan met een DMX-controller werken met een 3- of 5-pins DMX seriële verbinding. Op www.chauvetprofessional.com is een DMX basishandleiding verkrijgbaar.

DMX-aansluiting

De Maverick Silens 2 Profile gebruikt een normale DMX-gegevensverbinding voor zijn DMX-persoonlijkheden: **32Ch** en **41Ch**. Zie de gebruikershandleiding om te verbinden en te configureren voor DMX-werking.

RDM (apparaatbeheer op afstand)

Remote Device Management of RDM (apparaatbeheer op afstand) is een standaard die het voor DMX-apparaten mogelijk maakt om in twee richtingen te communiceren over bestaande DMX-kabels. De Maverick Silens 2 Profile ondersteunt het RDM-protocol dat zorgt feedback toelaat bij de bewaking van wijzigingen aan de menu map-opties van. Download de gebruikershandleiding op www.chauvetprofessional.com voor meer informatie.

Signaal-verbindingen

U kunt de Maverick Silens 2 Profile aansluiten op een controller of controllersoftware met behulp van een DMX-aansluiting, een ethernetverbinding of beide. Bij het gebruik van andere Art-Net™ of sACN-compatible producten met de Maverick Silens 2 Profile, kunt u deze individueel aansturen op een enkel netwerk. Zie de gebruikershandleiding voor meer informatie over het verbinden en configureren van het product voor deze signalen.

Art-Net™ aansluiting

Art-Net™ is een ethernet-protocol dat gebruikmaakt van TCP/IP dat over een groot netwerk grote hoeveelheden DMX512-gegevens verzendt met behulp van een etherCON RJ45-verbinding. Een Art-Net™-protocoldocument is te verkrijgen op www.chauvetprofessional.com. Chauvet Professional raadt het gebruik van unicast-modus voor het beste resultaat.

Art-Net™ ontworpen en auteursrecht door Artistic Licence Holdings Ltd.

sACN aansluiting

Streaming-ACN staat ook wel bekend als ANSI E1.31 en is een ethernetprotocol dat de laag- en opmaakstructuur gebruikt van Architecture for Control Networks om DMX512-gegevens te transporteren over IP of een ander ACN compatibel netwerk.

Draadloze bediening

In optimale omstandigheden, kan de Maverick Silens 2 Profile werken tot een afstand van 300 m van de CRMX zender. De CRMX ontvanger in de Maverick Silens 2 Profile moet met de CRMX zender zijn gekoppeld voor draadloze werking. Download de gebruikershandleiding op www.chauvetprofessional.com voor meer informatie.

USB-softwareupdate

De Maverick Silens 2 Profile kan via USB een softwareupdate ontvangen via de ingebouwde USB-poort. Ga als volgt te werk om de software via USB bij te werken:

1. Schakel het armatuur in en steek de USB-stick in de USB-poort.
2. Zodra de flashdrive gedetecteerd is wordt de melding "Upgrade Firmware" (Firmware bijwerken) weergegeven. Druk op ENTER. Als er een andere melding op het scherm verschijnt moet u in het **Menu (Updated Firmware)** (ofwel bijgewerkte firmware) naar de bijgewerkte software zoeken. Er wordt een lijst met de bijgewerkte softwarebestanden weergegeven.
3. Selecteer het bestand dat geüpload moet worden. Er verschijnt een melding "Are you sure?" (Weet u het zeker?). Druk op ENTER.
4. Als het geselecteerde bestand correct is, wordt de upgrade voltooid. Start de armatuur opnieuw op. Als het geselecteerde bestand onjuist is, zal de upgrade mislukken en gaat het scherm terug naar de hoofdinterface. Herhaal stap 1-3 dan met het juiste bestand.



Het bestand in .chl-formaat moet in de map "MAVERICK" op de USB-stick geplaatst worden.

Montage

Lees alvorens dit product te monteren alle [Veiligheidsinstructies](#). Gebruik ten minste twee montagepunten per product. Controleer of de montageklem het gewicht van het product kan dragen. Ga voor onze Chauvet-serie montageklemmen naar <http://trusst.com/productcategory/truss-clamps/>.

Montagediagram van het product

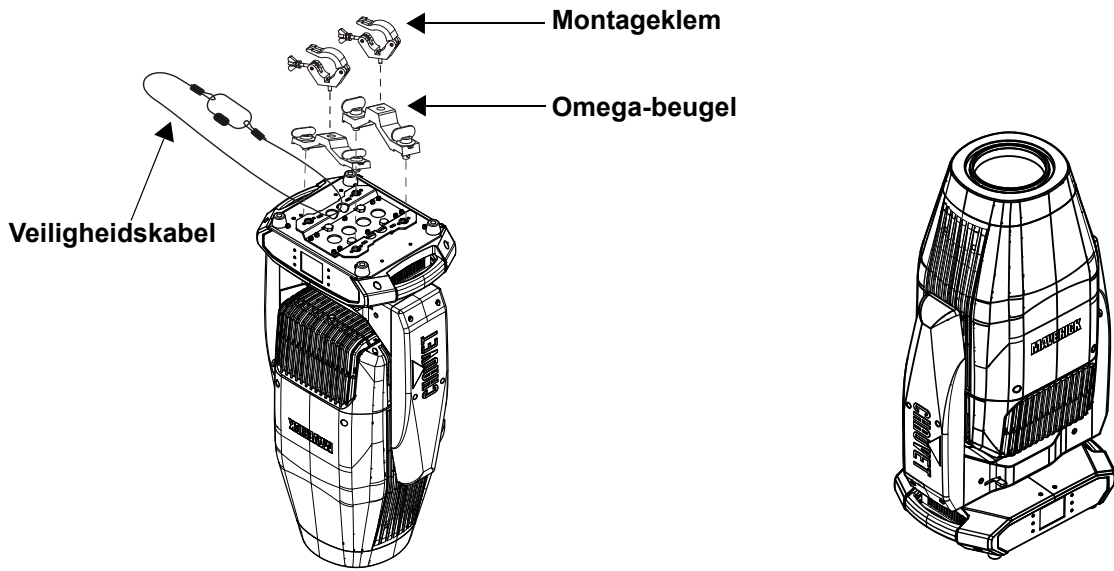

Montage boven het hoofd

Plaatsing op de vloer

Batterij-aangedreven display

Ingedrukt houden totdat het menuscherm verschijnt (ongeveer 15 seconden). Door op de middelste linkerknop te drukken, wordt ook de batterijback-upweergave geactiveerd.

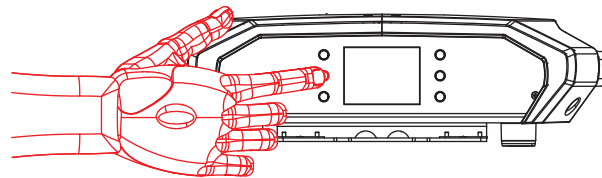

Volgspotmodus

Met de volgspotmodus worden de kantel- en zwenkmotoren uitgeschakeld, waardoor het product met de hand gericht kan worden. Voor het inschakelen van de volgspotmodus van de Maverick Silens 2 Profile, houdt u **<UP>** en **<LEFT>** ingedrukt terwijl het product wordt ingeschakeld. Wanneer het product wordt uit- en weer ingeschakeld, zullen de kantel- en zwenkfunctie weer normaal functioneren.

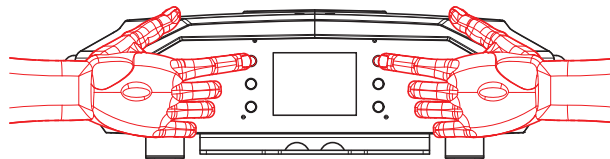

Beschrijving bedieningspaneel

Toets	Name	Functie
	<UP>	Navigeert omhoog via het menu of verhoogt de numerieke waarde wanneer in een functie
	<MENU>	Sluit het huidige menu of functie af
	<DOWN>	Navigeert omlaag via het menu of verlaagt de numerieke waarde wanneer in een functie
	<LEFT>	Navigeert naar links door de menulijst
	<ENTER>	Activeert het huidige getoonde menu of plaatst de huidige geselecteerde waarde in de geselecteerde functie
	<RIGHT>	Navigeert naar rechts door de menulijst

Menukaart

Raadpleeg de productpagina van der Maverick Silens 2 Profile op www.chauvetprofessional.com voor de nieuwste menukaart.

Hoofdniveau	Programmeerniveaus		Beschrijving
Address	001–512		Stelt het startadres in
Network Setup	IP Mode	Manual	Stel het IP-adres handmatig in
		DHCP	Netwerk stelt het IP-adres in
		Static	Product stelt het IP-adres in
	Universe	000–255 (Art-Net™) 001–256 (sACN)	Stelt de universe in
	IP	002. _ _ _ . _ _ _ . _ _ _	Stelt het IP-adres in handmatige modus in
	SubMask	_ _ _ . _ _ _ . _ _ _ . _ _ _	Stelt het Subnet Mask in handmatige modus in
Personality	Dmx Mode 32 CH		Selecteert de 32-kanaalsmodus
	Dmx Mode 41 CH		Selecteert de 41-kanaalsmodus
Settings	Control Mode	DMX	Stelt het besturingsprotocol in
		CRMX	
		ArtNet	
		sACN	
	Absolute Silent	No	Schakelt de modus Absolute Silence in/uit
		Yes	
	Steady	Off	Schakelt de Steady modus uit
		Steady Mode 1	Omgevingstemperatuur 26 °C
		Steady Mode 2	Omgevingstemperatuur 26 °C
	Red Shift	No	Bootst halogeenlamp dimmen na
		Yes	
	Pan Reverse	No	Normale zwenkbediening
		Yes	Omgekeerde zwenkbediening
	Tilt Reverse	No	Normale kantelbediening
		Yes	Omgekeerde kantelbediening
	Screen Reverse	No	Display in normale oriëntatie
		Yes	Display in ondersteboven oriëntatie
		Auto	Automatische oriëntatie van het display
	Pan Angle	540	540° zwenkhoekbereik
		360	360° zwenkhoekbereik
		180	180° zwenkhoekbereik
		90	90° zwenkhoekbereik
	Tilt Angle	270	270° kantelhoekbereik
		180	180° kantelhoekbereik
		90	90° kantelhoekbereik
	BL. O. P/T Move	No	Niet verduisteren tijdens kantelen/zwenken
		Yes	Verduisteren tijdens kantelen/zwenken
	BL. O. Color Move	No	Niet verduisteren tijdens kleurenwiel beweegt
		Yes	Verduisteren tijdens kleurenwiel beweegt
	BL. O. Gobo Move	No	Niet verduisteren tijdens gobowielen beweegt
Yes		Verduisteren tijdens gobowielen beweegt	
Touch Calibration	No	Kalibratie uitgeschakeld	
	Yes	Kalibratie ingeschakeld	
Touch Lock	No	Touchscreen ingeschakeld	
	Yes	Touchscreen uitgeschakeld	

Hoofdniveau	Programmeerniveaus		Beschrijving
Settings (vervolg)	Lock Screen	Off	Vergrendel knoppen en touch screen
		On	Toegangscode: 0920
	Swap XY	No	Niet kantelen en zwenken verwisselen
		Yes	Zwenken regelt kantelen, en omgekeerd
	CRMX Reset	No	Niet CRMX resetten
		Yes	CRMX resetten
	Display Timeout	30S	Beeldscherm schakelt uit na 30 seconden
		1M	Beeldscherm schakelt uit na 1 minuut
		2M	Beeldscherm schakelt uit na 5 minuten
		On	Beeldscherm blijft aan
	Loss of Data	Hold	Houdt laatst ontvangen signaal vast
		Close	Verduistert de armatuur
	Dimmer Curve	Linear	Stelt de dimcurve in
		Square	
		I Square	
		SCurve	
	Dimmer Speed	Fast	Dimmer snelheid instellen
		Smooth	
	LED Frequency	20000Hz	Stelt de LED-frequentie in
		40000Hz	
Preset Select	Preset A	Opgenomen vooringestelde menuopties	
	Preset B		
	Preset C		
Preset Sync	No	Zorgt ervoor dat opgenomen vooringestelde menuopties worden overgezet op andere Maverick Silens 2 Profile in de DMX-keten	
	Yes		
Reset Function	Pan/Tilt	Yes/No	Reset individuele functies of alle functies vanaf het opstarten
	Iris/Prism		
	Color/CMY		
	Shutters		
	Gobo/Gobo Rotate		
	Frost		
	Animation		
	Zoom		
Entire Fixture			
Factory Reset	No	Reset naar standaard fabrieksinstellingen	
	Yes		
Upgrade Firmware	Only this Fixture	--- -- .CHL	Selecteert een updatebestand voor dit product, of toont "No such file!"
		...	
	Multiple Fixture	--- -- .CHL	Selecteert een updatebestand voor dit product en verbonden Strike Array 2-producten, of toont "No such file!"
		...	
	Other Fixture Type	--- -- .CHL	Selecteert een updatebestand voor andere aangesloten producten, of toont "No such file!"
		...	

Hoofdniveau	Programmeerniveaus		Beschrijving	
	Auto Test	No	Test alle functies automatisch	
		Yes		
Test	Manual Test	000–255	Test en regel alle instellingen handmatig via het bedieningspaneel	
				Pan
				Pan Fine
				Tilt
				Tilt Fine
				P/T Speed
				Dimmer
				Dimmer Fine
				Shutter/Strobe
				Virtual Strobe
				Cyan
				Magenta
				Yellow
				CTO
				Color Wheel
				Hue Adjustment
				Red Shift
				RGobo Wheel
				Gobo Rotation
				RGobo Wheel Index Fine
				Static Gobo Wheel
				Animation Wheel
				Shutter Rotate
				Shutter 1
				Shutter 1-1
				Shutter 2
				Shutter 2-1
				Shutter 3
				Shutter 3-1
				Shutter 4
				Shutter 4-1
				Focus
Focus Fine				
Auto Focus				
Zoom				
Zoom Fine				
Prism				
Prism Rotation				
Iris				
Frost				
Frost Fine				

Hoofdniveau	Programmeerniveaus		Beschrijving	
Information	Fixture Information	Ver	V_	Toont de firmwareversie
		DMX Address	---	Toont het huidige startadres
		Personality	---	Toont huidige persoonlijkheid
		Temperature	--°C/ --°F	Toont de huidige temperatuur in °C en °F
		Fixture Hours	-----	Toont het aantal uren dat het product is ingeschakeld
		IP Address	-----	Toont het huidige IP-adres
		Subnet Mask	-----	Toont het huidige Subnet Mask
		MAC	-----	Toont het huidige MAC-adres
	Error Information		No Error!	Toont fouten of No Error!
	DMX Values	Pan	000-255	Toont alle huidige waarden van ingangssignalen
		Pan Fine		
		Tilt		
		Tilt Fine		
		P/T Speed		
		Dimmer		
		Dimmer Fine		
		Shutter/Strobe		
Cyan				
Magenta				
Yellow				
CTO				
Color				
Hue Adjustment				
Red Shift				
Gobo 1				
Gobo1 Rotation				
Gobo1 Rotation Fine				

Hoofdniveau	Programmeerniveaus		Beschrijving
Information (vervolg)	DMX Values (vervolg)	Static Gobo Wheel	Toont alle huidige waarden van ingangssignalen
		Animation Wheel	
		Shutters Rotate	
		Shutter 1-1	
		Shutter 1-2	
		Shutter 2-1	
		Shutter 2-2	
		Shutter 3-1	
		Shutter 3-2	
		Shutter 4-1	
		Shutter 4-2	
		Focus	
		Focus Fine	
		Auto Focus	
		Zoom	
		Zoom Fine	
		Prism	
		Prism Rotation	
		Iris	
		Frost	
Frost Fine			
Control			

DMX-waarden
Dmx Mode 41CH

Kanaal	Functie	Waarde	Percentage/instelling
1	Zwenken	000 ⇔ 255	0–100%
2	Fijn zwenken	000 ⇔ 255	Fijne controle (16-bits)
3	Kantelen	000 ⇔ 255	0–100%
4	Fijn kantelen	000 ⇔ 255	Fijne controle (16-bits)
5	Zwenk-/kantelsnelheid	000 ⇔ 255	Snel tot langzaam
6	Dimmer	000 ⇔ 255	0–100%
7	Fijne dimmer	000 ⇔ 255	Fijne controle (16-bits)
8	Sluiter	000 ⇔ 010	Geen functie (sluiter open)
		011 ⇔ 082	Stroboscoop, langzaam tot snel
		083 ⇔ 093	Geen functie (sluiter open)
		094 ⇔ 163	Puls stroboscoop, langzaam tot snel
		164 ⇔ 174	Geen functie (sluiter open)
		175 ⇔ 223	Willekeurig stroboscoop, langzaam tot snel
224 ⇔ 255	Geen functie (sluiter open)		
9	Virtuele stroboscoop	000 ⇔ 004	Geen functie
		005 ⇔ 010	Sectie 1 actief
		011 ⇔ 015	Sectie 2 actief
		016 ⇔ 020	Sectie 3 actief
		021 ⇔ 025	Sectie 4 actief
		026 ⇔ 030	Sectie 5 actief
		031 ⇔ 070	Stop tussen secties 1–5 met de klok mee, snel tot langzaam
		071 ⇔ 075	Stoppen
		076 ⇔ 116	Stop tussen secties 1–5 tegen de klok in, langzaam tot snel
		117 ⇔ 121	Stoppen
		122 ⇔ 162	Vervaag tussen secties 1–5 met de klok mee, snel tot langzaam
		163 ⇔ 167	Stoppen
168 ⇔ 208	Vervaag tussen secties 1–5 tegen de klok mee, langzaam tot snel		
209 ⇔ 255	Geen functie		
10	Cyan	000 ⇔ 255	0–100%
11	Magenta	000 ⇔ 255	0–100%
12	Geel	000 ⇔ 255	0–100%
13	CTO	000 ⇔ 255	0–100%
14	Kleurenwiel	000 ⇔ 004	Open
		005 ⇔ 009	Rood
		010 ⇔ 013	Oranje
		014 ⇔ 018	Donkergroen
		019 ⇔ 022	Cyaan
		023 ⇔ 027	Congo blauw
		028 ⇔ 031	UV
		032 ⇔ 187	Gesplitste kleur
		188 ⇔ 219	Kleurwijziging, snel tot langzaam
		220 ⇔ 223	Stoppen
224 ⇔ 255	Omgekeerde kleurwijziging, langzaam tot snel		
15	Aanpassing kleurtoon	000 ⇔ 127	-25 tot 0 groen
		128 ⇔ 255	0 tot +25 groen
16	Rode verschuiving	000 ⇔ 010	Geen functie
		011 ⇔ 127	Rode shift uit
		128 ⇔ 255	Rode shift aan

Kanaal	Functie	Waarde	Percentage/instelling
17	Roterend gobowiel	000 ⇔ 005	Open
		006 ⇔ 010	Gobo 1 (een rivier van vuur opwekken)
		011 ⇔ 015	Gobo 2 (Floyd)
		016 ⇔ 020	Gobo 3 (dunne takken)
		021 ⇔ 025	Gobo 4 (lets lineairs)
		026 ⇔ 030	Gobo 5 (super max)
		031 ⇔ 035	Gobo 6 (ruiten)
		036 ⇔ 040	Gobo 7 (doucheglas)
		041 ⇔ 055	Gobo 1 schudden, langzaam tot snel
		056 ⇔ 070	Gobo 2 schudden, langzaam tot snel
		071 ⇔ 085	Gobo 3 schudden, langzaam tot snel
		086 ⇔ 100	Gobo 4 schudden, langzaam tot snel
		101 ⇔ 115	Gobo 5 schudden, langzaam tot snel
		116 ⇔ 130	Gobo 6 schudden, langzaam tot snel
		131 ⇔ 145	Gobo 7 schudden, langzaam tot snel
146 ⇔ 200	Gobowijziging, langzaam tot snel		
201 ⇔ 255	Omgekeerde gobowijziging, langzaam tot snel		
18	Gobo 1 rotatie	000 ⇔ 191	Indexering
		192 ⇔ 221	Gobo rotatie, snel tot langzaam
		222 ⇔ 225	Stoppen
		226 ⇔ 255	Omgekeerde gobo rotatie, langzaam tot snel
19	Gobowiel 1 indexeren fijn	000 ⇔ 255	Fijne controle (16-bits)
20	Statisch gobowiel	000 ⇔ 005	Open
		006 ⇔ 010	Gobo 1 (stippen)
		011 ⇔ 015	Gobo 2 (steen)
		016 ⇔ 020	Gobo 3 (bladeren)
		021 ⇔ 025	Gobo 4 (juten lap)
		026 ⇔ 030	Gobo 5 (EVH)
		031 ⇔ 035	Gobo 6 (basketcase)
		036 ⇔ 040	Gobo 7 (CaChow)
		041 ⇔ 045	Gobo 8 (grasvignette)
		046 ⇔ 060	Gobo 1 schudden, langzaam tot snel
		061 ⇔ 075	Gobo 2 schudden, langzaam tot snel
		076 ⇔ 090	Gobo 3 schudden, langzaam tot snel
		091 ⇔ 105	Gobo 4 schudden, langzaam tot snel
		106 ⇔ 120	Gobo 5 schudden, langzaam tot snel
		121 ⇔ 135	Gobo 6 schudden, langzaam tot snel
		136 ⇔ 150	Gobo 7 schudden, langzaam tot snel
		151 ⇔ 165	Gobo 8 schudden, langzaam tot snel
166 ⇔ 210	Gobowijziging, langzaam tot snel		
211 ⇔ 255	Omgekeerde gobowijziging, langzaam tot snel		
21	Animatiewiel	000 ⇔ 003	Open / Geen functie
		004 ⇔ 127	Animatiewiel rotatie, snel tot langzaam
		128 ⇔ 131	Stoppen
		132 ⇔ 255	Omgekeerde animatiewiel rotatie, langzaam tot snel
22	Framingshutter rotatie	000 ⇔ 127	Rotatie, van links naar midden
		128	Stoppen
		129 ⇔ 255	Rotatie, midden naar rechts
23	Framingshutter 1 beweging	000 ⇔ 255	Beweging, buiten naar binnen
24	Framingshutter 1 draaien	000 ⇔ 127	Draaien -25° tot 0°
		128	0°
		129 ⇔ 255	Draaien 0° tot +25°
25	Framingshutter 2 beweging	000 ⇔ 255	Beweging, buiten naar binnen

Kanaal	Functie	Waarde	Percentage/instelling
26	Framingshutter 2 draaien	000 ⇔ 127	Draaien -25° tot 0°
		128	0°
		129 ⇔ 255	Draaien 0° tot +25°
27	Framingshutter 3 beweging	000 ⇔ 255	Beweging, buiten naar binnen
28	Framingshutter 3 draaien	000 ⇔ 127	Draaien -25° tot 0°
		128	0°
		129 ⇔ 255	Draaien 0° tot +25°
29	Framingshutter 4 beweging	000 ⇔ 255	Beweging, buiten naar binnen
30	Framingshutter 4 draaien	000 ⇔ 127	Draaien -25° tot 0°
		128	0°
		129 ⇔ 255	Draaien 0° tot +25°
31	Focus	000 ⇔ 255	0–100%
32	Fijne focus	000 ⇔ 255	Fijne controle (16-bits)
33	Automatische focus	000	Automatische focus uit
		001 ⇔ 007	4 m
		008 ⇔ 015	6 m
		016 ⇔ 023	8 m
		024 ⇔ 031	10 m
		032 ⇔ 039	12 m
		040 ⇔ 047	14 m
		048 ⇔ 055	16 m
		056 ⇔ 063	18 m
		064 ⇔ 071	4 m
		072 ⇔ 079	6 m
		080 ⇔ 087	8 m
		088 ⇔ 095	10 m
		096 ⇔ 103	12 m
		104 ⇔ 111	14 m
		112 ⇔ 119	16 m
		120 ⇔ 127	18 m
128 ⇔ 255	Gereserveerd		
34	Zoom	000 ⇔ 255	0–100%
35	Fijne zoom	000 ⇔ 255	Fijne controle (16-bits)
36	Prisma	000 ⇔ 127	Geen functie
		128 ⇔ 255	Prisma-effect
37	Prisma rotatie	000 ⇔ 127	Roterende prisma indexeren
		128 ⇔ 189	Prisma rotatie, snel tot langzaam
		190 ⇔ 193	Stoppen
		194 ⇔ 255	Omgekeerde prisma rotatie, langzaam tot snel
38	Iris	000 ⇔ 192	Groot tot klein
		193 ⇔ 213	Auto verandering, langzaam tot snel
		214 ⇔ 234	Breid langzaam uit, snel krimpen (langzaam tot snel)
235 ⇔ 255	Krimp langzaam, snel uitbreiden (langzaam tot snel)		
39	Vorst	000 ⇔ 255	0–100%
40	Vorst fijne	000 ⇔ 255	Fijne controle (16-bits)

Kanaal	Functie	Waarde	Percentage/instelling
41	Regeling (3 seconden vasthouden)	000 ⇔ 007	Geen functie
		008 ⇔ 015	Alles resetten
		016 ⇔ 023	Resetten wenken & kantelen
		024 ⇔ 031	Reset effecten (prisma, iris, vorst)
		032 ⇔ 039	Resetten gobo
		040 ⇔ 047	Resetten shuttermodule
		048 ⇔ 055	Resetten overig (zoom, focus resetten)
		056 ⇔ 063	Resetten kleuren (CMY + CTO + kleur)
		064 ⇔ 071	Absolute stilte uit
		072 ⇔ 079	Absolute stilte aan
		080 ⇔ 087	Steady modus uit
		088 ⇔ 095	Steady modus 1 (omgevingstemperatuur 26 °C)
		096 ⇔ 103	Steady modus 2 (omgevingstemperatuur 35 °C)
		104 ⇔ 111	Lineaire dimcurve
		112 ⇔ 119	Vierkante dimcurve
		120 ⇔ 127	Omgekeerde vierkante dimcurve
		128 ⇔ 135	S-curve dimcurve
		136 ⇔ 143	Dimmer snelheidsmodus (snel)
144 ⇔ 151	Dimmer snelheidsmodus (glad)		
152 ⇔ 255	Geen functie		

DMX Mode 32CH

Kanaal	Functie	Waarde	Percentage/instelling
1	Zwenken	000 ⇔ 255	0–100%
2	Fijn zwenken	000 ⇔ 255	Fijne controle (16-bits)
3	Kantelen	000 ⇔ 255	0–100%
4	Fijn kantelen	000 ⇔ 255	Fijne controle (16-bits)
5	Dimmer	000 ⇔ 255	0–100%
6	Sluiter	000 ⇔ 010	Geen functie (sluiter open)
		011 ⇔ 082	Stroboscoop, langzaam tot snel
		083 ⇔ 093	Geen functie (sluiter open)
		094 ⇔ 163	Puls stroboscoop, langzaam tot snel
		164 ⇔ 174	Geen functie (sluiter open)
		175 ⇔ 223	Willekeurig stroboscoop, langzaam tot snel
224 ⇔ 255	Geen functie (sluiter open)		
7	Cyan	000 ⇔ 255	0–100%
8	Magenta	000 ⇔ 255	0–100%
9	Geel	000 ⇔ 255	0–100%
10	CTO	000 ⇔ 255	0–100%
11	Kleurenwiel	000 ⇔ 004	Open
		005 ⇔ 009	Rood
		010 ⇔ 013	Oranje
		014 ⇔ 018	Donkergroen
		019 ⇔ 022	Cyaan
		023 ⇔ 027	Congo blauw
		028 ⇔ 031	UV
		032 ⇔ 187	Gesplitste kleur
		188 ⇔ 219	Kleurwijziging, snel tot langzaam
		220 ⇔ 223	Stoppen
224 ⇔ 255	Omgekeerde kleurwijziging, langzaam tot snel		
12	Roterend gobowiel	000 ⇔ 005	Open
		006 ⇔ 010	Gobo 1 (een rivier van vuur opwekken)
		011 ⇔ 015	Gobo 2 (Floyd)
		016 ⇔ 020	Gobo 3 (dunne takken)
		021 ⇔ 025	Gobo 4 (lets lineairs)
		026 ⇔ 030	Gobo 5 (super max)
		031 ⇔ 035	Gobo 6 (ruiten)
		036 ⇔ 040	Gobo 7 (doucheglas)
		041 ⇔ 055	Gobo 1 schudden, langzaam tot snel
		056 ⇔ 070	Gobo 2 schudden, langzaam tot snel
		071 ⇔ 085	Gobo 3 schudden, langzaam tot snel
		086 ⇔ 100	Gobo 4 schudden, langzaam tot snel
		101 ⇔ 115	Gobo 5 schudden, langzaam tot snel
		116 ⇔ 130	Gobo 6 schudden, langzaam tot snel
		131 ⇔ 145	Gobo 7 schudden, langzaam tot snel
146 ⇔ 200	Gobowijziging, langzaam tot snel		
201 ⇔ 255	Omgekeerde gobowijziging, langzaam tot snel		
13	Gobo 1 rotatie	000 ⇔ 191	Gobo rotatie, snel tot langzaam
		192 ⇔ 223	Stoppen
		224 ⇔ 255	Omgekeerde gobo rotatie, langzaam tot snel

Kanaal	Functie	Waarde	Percentage/instelling
14	Statisch gobowiel	000 ⇄ 005	Open
		006 ⇄ 010	Gobo 1 (stippen)
		011 ⇄ 015	Gobo 2 (steen)
		016 ⇄ 020	Gobo 3 (bladeren)
		021 ⇄ 025	Gobo 4 (juten lap)
		026 ⇄ 030	Gobo 5 (EVH)
		031 ⇄ 035	Gobo 6 (basketcase)
		036 ⇄ 040	Gobo 7 (CaChow)
		041 ⇄ 045	Gobo 8 (grasvignette)
		046 ⇄ 060	Gobo 1 schudden, langzaam tot snel
		061 ⇄ 075	Gobo 2 schudden, langzaam tot snel
		076 ⇄ 090	Gobo 3 schudden, langzaam tot snel
		091 ⇄ 105	Gobo 4 schudden, langzaam tot snel
		106 ⇄ 120	Gobo 5 schudden, langzaam tot snel
		121 ⇄ 135	Gobo 6 schudden, langzaam tot snel
		136 ⇄ 150	Gobo 7 schudden, langzaam tot snel
151 ⇄ 165	Gobo 8 schudden, langzaam tot snel		
166 ⇄ 210	Gobowijziging, langzaam tot snel		
211 ⇄ 255	Omgekeerde gobowijziging, langzaam tot snel		
15	Animatiewiel	000 ⇄ 003	Open / Geen functie
		004 ⇄ 127	Animatiewiel rotatie, snel tot langzaam
		128 ⇄ 131	Stoppen
		132 ⇄ 255	Omgekeerde animatiewiel rotatie, langzaam tot snel
16	Framingshutter rotatie	000 ⇄ 127	Rotatie, van links naar midden
		128	Stoppen
		129 ⇄ 255	Rotatie, midden naar rechts
17	Framingshutter 1 beweging	000 ⇄ 255	Beweging, buiten naar binnen
18	Framingshutter 1 draaien	000 ⇄ 127	Draaien -25° tot 0°
		128	0°
		129 ⇄ 255	Draaien 0° tot +25°
19	Framingshutter 2 beweging	000 ⇄ 255	Beweging, buiten naar binnen
20	Framingshutter 2 draaien	000 ⇄ 127	Draaien -25° tot 0°
		128	0°
		129 ⇄ 255	Draaien 0° tot +25°
21	Framingshutter 3 beweging	000 ⇄ 255	Beweging, buiten naar binnen
22	Framingshutter 3 draaien	000 ⇄ 127	Draaien -25° tot 0°
		128	0°
		129 ⇄ 255	Draaien 0° tot +25°
23	Framingshutter 4 beweging	000 ⇄ 255	Beweging, buiten naar binnen
24	Framingshutter 4 draaien	000 ⇄ 127	Draaien -25° tot 0°
		128	0°
		129 ⇄ 255	Draaien 0° tot +25°
25	Focus	000 ⇄ 255	0–100%
26	Zoom	000 ⇄ 255	0–100%
27	Prisma	000 ⇄ 127	Geen functie
		128 ⇄ 255	Prisma-effect
28	Prisma rotatie	000 ⇄ 127	Roterende prisma indexeren
		128 ⇄ 189	Prisma rotatie, snel tot langzaam
		190 ⇄ 193	Stoppen
		194 ⇄ 255	Omgekeerde prisma rotatie, langzaam tot snel

Kanaal	Functie	Waarde	Percentage/instelling
29	Iris	000 ⇔ 192	Groot tot klein
		193 ⇔ 213	Auto verandering, langzaam tot snel
		214 ⇔ 234	Breid langzaam uit, snel krimpen (langzaam tot snel)
		235 ⇔ 255	Krimp langzaam, snel uitbreiden (langzaam tot snel)
30	Vorst	000 ⇔ 255	0–100%
31	Vorst fijne	000 ⇔ 255	Fijne controle (16-bits)
32	Regeling (3 seconden vasthouden)	000 ⇔ 007	Geen functie
		008 ⇔ 015	Alles resetten
		016 ⇔ 023	Resetten wenken & kantelen
		024 ⇔ 031	Reset effecten (prisma, iris, vorst)
		032 ⇔ 039	Resetten gobo
		040 ⇔ 047	Resetten shuttermodule
		048 ⇔ 055	Resetten overig (zoom, focus resetten)
		056 ⇔ 063	Resetten kleuren (CMY + CTO + kleur)
		064 ⇔ 071	Absolute stilte uit
		072 ⇔ 079	Absolute stilte aan
		080 ⇔ 087	Steady modus uit
		088 ⇔ 095	Steady modus 1 (omgevingstemperatuur 26 °C)
		096 ⇔ 103	Steady modus 2 (omgevingstemperatuur 35 °C)
		104 ⇔ 111	Lineaire dimcurve
		112 ⇔ 119	Vierkante dimcurve
		120 ⇔ 127	Omgekeerde vierkante dimcurve
		128 ⇔ 135	S-curve dimcurve
136 ⇔ 143	Dimmer snelheidsmodus (snel)		
144 ⇔ 151	Dimmer snelheidsmodus (glad)		
152 ⇔ 255	Geen functie		

Contact Us

General Information	Technical Support
Chauvet World Headquarters	
Address: 5200 NW 108th Ave. Sunrise, FL 33351 Voice: (954) 577-4455 Fax: (954) 929-5560 Toll Free: (800) 762-1084	Voice: (844) 393-7575 Fax: (954) 756-8015 Email: chauvetcs@chauvetlighting.com Website: www.chauvetprofessional.com
Chauvet Europe Ltd.	
Address: Unit 1C Brookhill Road Industrial Estate Pinxton, Nottingham, UK NG16 6NT Voice: +44 (0) 1773 511115 Fax: +44 (0) 1773 511110	Email: UKtech@chauvetlighting.eu Website: www.chauvetprofessional.eu
Chauvet Europe BVBA	
Address: Stokstraat 18 9770 Kruishoutem Belgium Voice: +32 9 388 93 97	Email: BNLtech@chauvetlighting.eu Website: www.chauvetprofessional.eu
Chauvet France	
Address: 3, Rue Ampère 91380 Chilly-Mazarin France Voice: +33 1 78 85 33 59	Email: FRtech@chauvetlighting.fr Website: www.chauvetprofessional.eu
Chauvet Germany	
Address: Bruno-Bürgel-Str. 11 28759 Bremen Germany Voice: +49 421 62 60 20	Email: DEtech@chauvetlighting.de Website: www.chauvetprofessional.eu
Chauvet Mexico	
Address: Av. de las Partidas 34 - 3B (Entrance by Calle 2) Zona Industrial Lerma Lerma, Edo. de México, CP 52000 Voice: +52 (728) 690-2010	Email: servicio@chauvet.com.mx Website: www.chauvetprofessional.mx

Visit the applicable website above to verify our contact information and instructions to request support. Outside the U.S., U.K., Ireland, Mexico, France, Germany, or Benelux, contact the dealer of record.

