

WELL STX 180

WIRELESS EVENT LED LUMINAIRE

Quick Reference Guide

English	EN
Español	ES
Français	FR
Deutsch	DE
Nederlands	NL

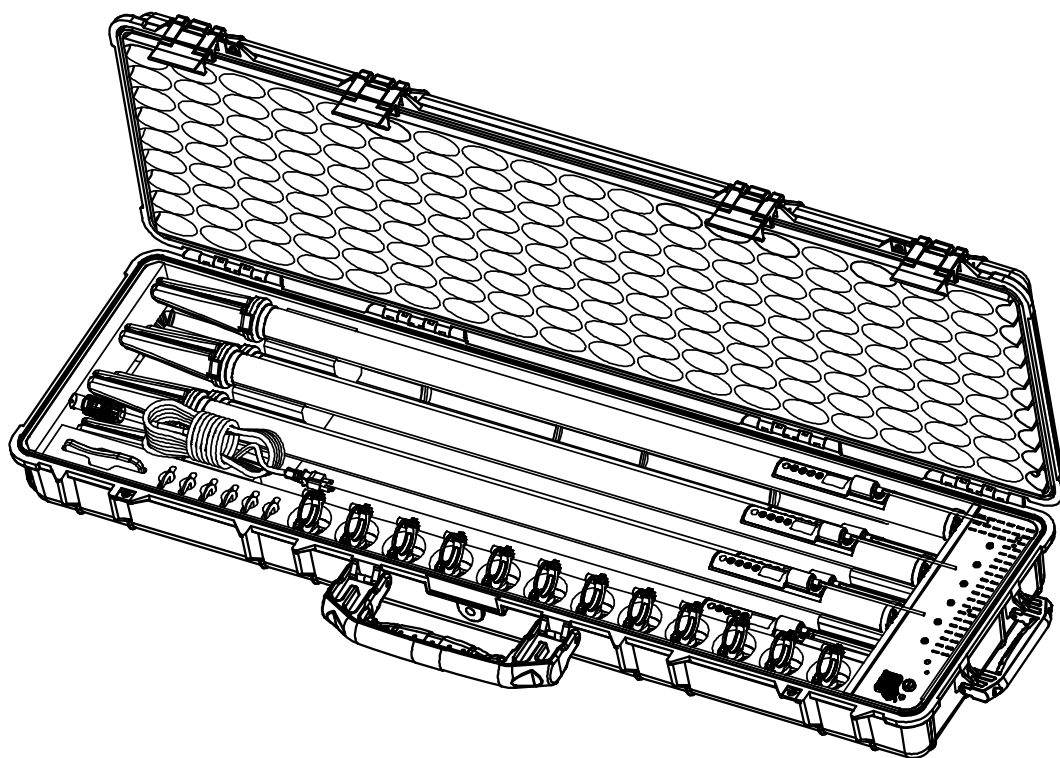

CHAUVET
PROFESSIONAL

About This Guide

The WELL STX 180 Quick Reference Guide (QRG) has basic product information such as connection, mounting, menu options, and DMX values. Download the User Manual from www.chauvetprofessional.com for more details.

Disclaimer

The information and specifications contained in this QRG are subject to change without notice.

LIMITED WARRANTY

FOR WARRANTY REGISTRATION AND COMPLETE TERMS AND CONDITIONS PLEASE VISIT OUR WEBSITE.

For Customers in the United States and Mexico: www.chauvetlighting.com/warranty-registration.

For Customers in the United Kingdom, Republic of Ireland, Belgium, the Netherlands, Luxembourg, France, and Germany: www.chauvetlighting.eu/warranty-registration/.

Chauvet warrants that this product shall be free from defects in material and workmanship under normal use, for the period specified in and subject to the exclusions and limitations set forth in, the full limited warranty on our website. This warranty extends only to the original purchaser of the product and is not transferable. To exercise rights under this warranty, you must provide proof of purchase in the form of an original sales receipt from an authorized dealer that shows the product name and date of purchase. THERE ARE NO OTHER EXPRESS OR IMPLIED WARRANTIES. This warranty gives you specific legal rights. You may also have other rights that vary from state to state and country to country. This warranty is valid only in the United States, United Kingdom, Republic of Ireland, Belgium, the Netherlands, Luxembourg, France, Germany and Mexico. For warranty terms in other countries, please consult your local distributor.

Safety Notes

These Safety Notes include important information about installation, use, and maintenance.

- DO NOT open this product. It contains no user-serviceable parts.
- CAUTION: Flashing light is known to trigger epileptic seizures. User must comply with local laws regarding notification of strobe use.
- CAUTION: When transferring product from extreme temperature environments, (e.g. cold truck to warm humid ballroom) condensation may form on the internal electronics of the product. To avoid causing a failure, allow product to fully acclimate to the surrounding environment before connecting it to power.
- Mount this product in a location with adequate ventilation, at least 20 in (50 cm) from adjacent surfaces.
- DO NOT leave any flammable material within 50 cm of this product while operating or connected to power.
- USE a safety cable when mounting this product overhead.
- DO NOT operate this product if the housing or cables appear damaged.
- DO NOT connect this product to a dimmer or rheostat.
- ONLY connect this product to a grounded and protected circuit.
- ONLY use the hanging/mounting bracket to carry this product.
- In the event of a serious operating problem, stop using immediately.
- The maximum ambient temperature is 113 °F (45 °C). Do not operate this product at higher temperatures.

FCC Compliance

This device complies with Part 15 Part B of the FCC rules. Operation is subject to the following two conditions:

1. This device may not cause harmful interference, and
2. This device must accept any interference received, including interference that may cause undesired operation.

Any changes or modifications not expressly approved by the party responsible for compliance could void the user's authority to operate the equipment.

RF Exposure Warning for North America and Australia

Warning! This equipment complies with FCC radiation exposure limits set forth for an uncontrolled environment. This equipment should be installed and operated with a minimum distance of 20 cm between the radiator and your body. This transmitter must not be co-located or operating in conjunction with any other antenna or transmitter.

Contact

Outside the U.S., U.K., Ireland, Benelux, France, Germany, or Mexico, contact your distributor to request support or return a product. Refer to [Contact Us](#) at the end of this QRG for contact information.

What is Included

- 6x WELL STX 180
- True-1-style power cord with Edison plug
- Charging flight case
- 6x stands
- 12x magnetic clamps
- 6x hanging eye bolts
- 6x stealth filters
- Quick Reference Guide

AC Power

This product has an auto-ranging power supply that can work with an input voltage range of 100–240 VAC, 50/60 Hz.

AC plug

Connection	Wire (U.S.)	Wire (Europe)	Screw Color
AC Live	Black	Brown	Yellow/Brass
AC Neutral	White	Blue	Silver
AC Ground	Green/Yellow	Green/Yellow	Green

DMX Linking

The WELL STX 180 will work with a DMX controller using a wireless DMX data connection. A DMX Primer is available from www.chauvetprofessional.com.

DMX connection

The WELL STX 180 uses a wireless DMX data connection for its DMX personalities: **4Ch**, **15Ch**, **64Ch**, and **67Ch**. See the User Manual for information about connecting and configuring the product for DMX operation.

Infrared Remote Control (IRC)

The WELL STX 180 is fully compatible with the Infrared Remote Control (IRC) from CHAUVET. For more information on the IRC, download the User manual from www.chauvetprofessional.com.



It may be necessary to turn the product off and on again when switching from W-DMX to IRC and vice-versa.

RDM (Remote Device Management)

Remote Device Management, or RDM, is a standard for allowing DMX-enabled devices to communicate bi-directionally along existing DMX cabling. The WELL STX 180 supports RDM protocol that allows feedback to monitor changes to **DMX Address**, **DMX Channel**, and **Dimmer Mode** menu options. Download the User Manual from www.chauvetprofessional.com for more details.

Wireless Operation

In optimal conditions, the WELL STX 180 can operate up to 300 m (900 ft) away from the W-DMX transmitter. The W-DMX receiver in the WELL STX 180 must be paired with the W-DMX transmitter for wireless operation.

Initial setup

1. Turn the W-DMX transmitter on.
2. Connect the W-DMX transmitter to a DMX controller.
3. Place the WELL STX 180 within 300 m from the W-DMX transmitter.
4. Turn the WELL STX 180 on.

Configuration

1. From the WELL STX 180's control panel, go to the **DMX Address**.
2. Select the start address, as with any other DMX-compatible product.
3. Go to **Wireless Setting > Operating Mode**.
4. Select **Receive**.
5. Go to **Wireless Setting > WDMX > On/Off**.
6. Select **On**.
7. Press the reset button on the W-DMX transmitter.

Product pairing

If the WELL STX 180 has already been paired with the W-DMX transmitter, the display screen will show the DMX address and the DMX channel in use. The WELL STX 180 is now ready to work in wireless mode.

Pairing the WELL STX 180 and a new W-DMX transmitter

1. From the WELL STX 180's control panel, go to **Wireless Setting > Receive Reset**.
2. Select **Yes**.
3. From the W-DMX transmitter, press **<RESET>**. The signal indicator on the transmitter will flash.
4. Once the transmitter has found the WELL STX 180, the signal indicator on the W-DMX transmitter will illuminate solid.
5. The display screen on the WELL STX 180 will show the strength of the signal.



W-DMX operation can be interrupted or inhibited by people or liquid masses, including water or snow, between the transmitter and receiver. For best results, keep the area between the transmitter and receiver clear of any liquid mass.

Battery Charge Notes

This product is equipped with a built-in rechargeable lithium ion battery.

- Avoid depleting the battery below 10%.
- For best results, charge the battery in a temperature between 32 °F (0 °C) and 95 °F (35 °C).
- When charging the battery, keep the product at least 1 m from any open flame or hot plate.
- If the battery is completely discharged, the device cannot be turned on immediately when the charger is connected. allow a depleted battery to charge for a few minutes before turning on the device.
- While charging, the device may heat up. This is normal and should not affect the device’s lifespan or performance. If the battery gets hotter than usual, the charger may stop charging.
- When charging the battery, keep the charging case’s cover open.
- Always charge the battery with the product in an upright position.
- Do not charge the battery for more than 24 hours.



CAUTION: The product must be turned off before placing it in the charging case.

Storage Notes

- Recharge the battery to full capacity before storing the product.
- Store charged product(s) in a dry environment, away from direct sunlight.

Mounting

Before mounting this product, read the [Safety Notes](#). Use at least one mounting point per product. Make sure the magnetic mounting clamps are capable of supporting the weight of the product. For our CHAUVET Professional line of mounting clamps, go to <http://trusst.com/products>.

Floor stand

The WELL STX 180 comes with a floor stand that can be used for surface installation.

Mounting diagram

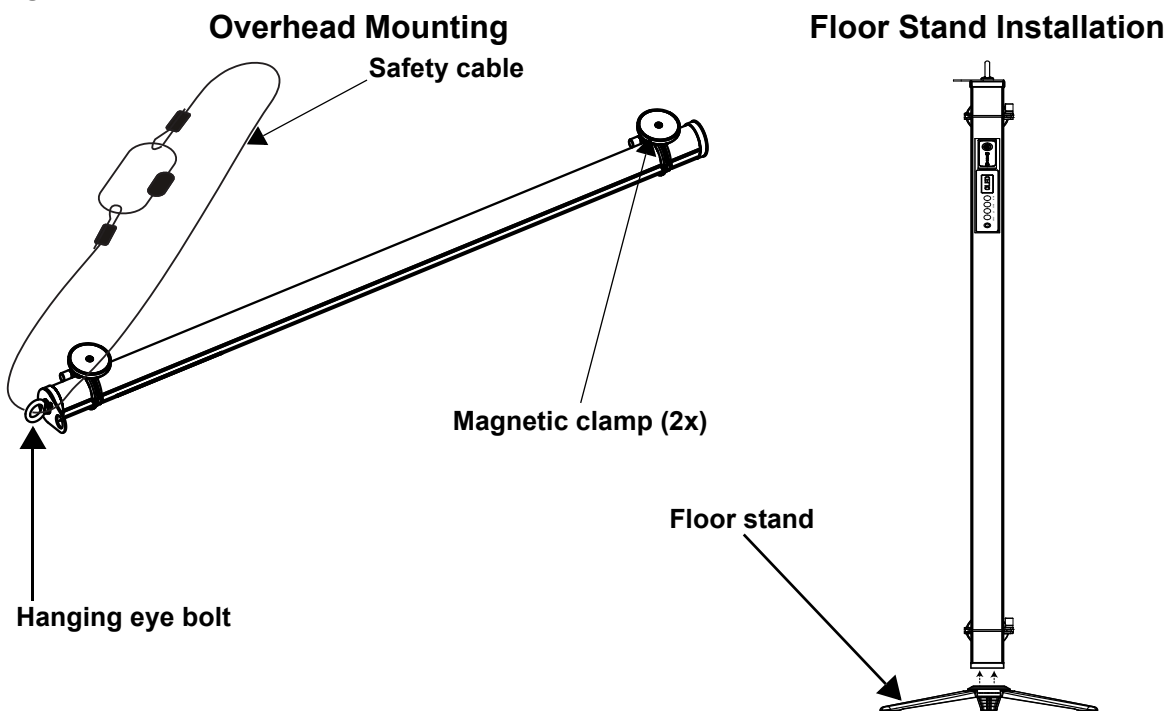

Control Panel Description

Button	Function
<MENU>	Exits from the current menu or function
<ENTER>	Enables the currently displayed menu or sets the currently selected value into the selected function
<UP>	Navigates upwards through the menu list and increases the numeric value when in a function
<DOWN>	Navigates downwards through the menu list and decreases the numeric value when in a function

Passcode

After being prompted, enter the following passcode by pressing: <UP>, <DOWN>, <UP>, <DOWN>, <ENTER>.

This passcode cannot be changed and must be used whenever prompted.

Menu Map

Refer to the WELL STX 180 product page on www.chauvetprofessional.com for the latest menu map.

Main Level	Programming Levels		Description
DMX Address	001–512		Selects DMX address (highest channel restricted to personality chosen)
DMX Personality	4Ch		4-channel: RGBW
	15Ch		15-channel: RGBW, color temperature, strobe, auto programs, auto speed, foreground color dimmer, foreground color, background color dimmer, background color, dimmer speed, auto delay
	64Ch		64-channel: RGBW 1–16
	67Ch		67-channel: RGBW 1–16, strobe, dimmer, dimmer speed
Static	Manual color	R	000–255 Manually adjusts RGBW color settings
		G	
	B		
Color temperature	2800K		
	2900K		
3000K			
3100K			
3200K			
3300K			
3400K			
3500K			
3600K			
3700K			
3800K			
3900K			
4000K			
4100K			
4200K			
4300K			
4400K			
4500K			
4600K			
4700K			
4800K			
4900K			
5000K			
5100K			
5200K			
5300K			
5400K			
5500K			
5600K			
5700K			
6000K			
6500K			
7000K			
7500K			
8000K			
Fixed color	R	Red	
	G	Green	
	B	Blue	

QUICK REFERENCE GUIDE



EN

Main Level	Programming Levels		Description	
Static (cont.)	Fixed color (cont.)	W	White	
		GB	Green + blue	
		RB	Red + blue	
		RG	Red + green	
		RGB	Red + green + blue	
		RW	Red + white	
		GW	Green + white	
		BW	Blue + white	
		RGW	Red + green + white	
		RBW	Red + blue + white	
		GBW	Green + blue + white	
		RGBW	Red + green + blue + white	
Auto Show	Auto 1–28	Foreground color	R	Red
			G	Green
			B	Blue
			W	White
			GB	Green + blue
			RB	Red + blue
			RG	Red + green
			RGB	Red + green + blue
			RW	Red + white
			GW	Green + white
			BW	Blue + white
			RGW	Red + green + white
		RBW	Red + blue + white	
		GBW	Green + blue + white	
		RGBW	Red + green + blue + white	
		2800K	2800K white	
		7000K	7000K white	
		Auto	Auto colors	
		Off	No foreground color	
		R	Red	
		G	Green	
		B	Blue	
		W	White	
		GB	Green + blue	
	RB	Red + blue		
	RG	Red + green		
	RGB	Red + green + blue		
	RW	Red + white		
	GW	Green + white		
	BW	Blue + white		
	RGW	Red + green + white		
	RBW	Red + blue + white		
	GBW	Green + blue + white		
	RGBW	Red + green + blue + white		
	2800K	2800K white		
	7000K	7000K white		
Auto	Auto colors			
Off	No background color			
Auto speed	1–100	Adjusts speed of auto programs		

Main Level	Programming Levels		Description
Wireless setting	WDMX	On	Turns wireless DMX mode on/off
		Off	
	Receive reset (Only in Receive mode)	No	Resets the internal receiver
		Yes	
	Link (Only in Transmit mode)	Link	Links or unlinks to a W-DMX receiver
		Unlink	
Operating mode	Receive	Receives W-DMX	
	Transmit	Transmits W-DMX	
White balance	Off		Turns off white balance
	Manual	R	125–255 Adjusts the red, green, blue, and white LED maximum values manually
		G	
		B	
		W	
IR setting	On		Turns on infrared mode for IRC-6 remote use
	Off		
Run Time	3 hours		Shows product run time
	5 hours		
	8 hours		
	12 hours		
Dimmer Mode	Off		Dimmer off
	Dimmer 1–3		Dimming curves Dimmer 1 (fast) to Dimmer 3 (slow)
Back Light	10S		Turns off display backlight after 10 seconds of inactivity
	30S		Turns off display backlight after 30 seconds of inactivity
	2min		Turns off display backlight after 2 minutes of inactivity
	Always On		Display backlight always on
Key lock	On		Locks/unlocks the display (Password is <UP>, <DOWN>, <UP>, <DOWN>, <ENTER>)
	Off		
Information	Fixture Hours	___H	Shows total hours the product has been powered on
	LED Hours	___H	Shows total LED hours
	Version	V_._	Shows current firmware version
	UID	-----	Shows product UID
Factory Reset	No		Resets the product to factory default settings
	Yes		

DMX Values
67Ch

Channel	Function	Value	Percent/Setting
1	Red 1	000 ⇔ 255	0–100%
2	Green 1	000 ⇔ 255	0–100%
3	Blue 1	000 ⇔ 255	0–100%
4	White 1	000 ⇔ 255	0–100%
5	Red 2	000 ⇔ 255	0–100%
6	Green 2	000 ⇔ 255	0–100%
7	Blue 2	000 ⇔ 255	0–100%
8	White 2	000 ⇔ 255	0–100%
9	Red 3	000 ⇔ 255	0–100%
10	Green 3	000 ⇔ 255	0–100%
11	Blue 3	000 ⇔ 255	0–100%
12	White 3	000 ⇔ 255	0–100%
13	Red 4	000 ⇔ 255	0–100%
14	Green 4	000 ⇔ 255	0–100%
15	Blue 4	000 ⇔ 255	0–100%

QUICK REFERENCE GUIDE



EN

Channel	Function	Value	Percent/Setting
16	White 4	000 ⇄ 255	0–100%
17	Red 5	000 ⇄ 255	0–100%
18	Green 5	000 ⇄ 255	0–100%
19	Blue 5	000 ⇄ 255	0–100%
20	White 5	000 ⇄ 255	0–100%
21	Red 6	000 ⇄ 255	0–100%
22	Green 6	000 ⇄ 255	0–100%
23	Blue 6	000 ⇄ 255	0–100%
24	White 6	000 ⇄ 255	0–100%
25	Red 7	000 ⇄ 255	0–100%
26	Green 7	000 ⇄ 255	0–100%
27	Blue 7	000 ⇄ 255	0–100%
28	White 7	000 ⇄ 255	0–100%
29	Red 8	000 ⇄ 255	0–100%
30	Green 8	000 ⇄ 255	0–100%
31	Blue 8	000 ⇄ 255	0–100%
32	White 8	000 ⇄ 255	0–100%
33	Red 9	000 ⇄ 255	0–100%
34	Green 9	000 ⇄ 255	0–100%
35	Blue 9	000 ⇄ 255	0–100%
36	White 9	000 ⇄ 255	0–100%
37	Red 10	000 ⇄ 255	0–100%
38	Green 10	000 ⇄ 255	0–100%
39	Blue 10	000 ⇄ 255	0–100%
40	White 10	000 ⇄ 255	0–100%
41	Red 11	000 ⇄ 255	0–100%
42	Green 11	000 ⇄ 255	0–100%
43	Blue 11	000 ⇄ 255	0–100%
44	White 11	000 ⇄ 255	0–100%
45	Red 12	000 ⇄ 255	0–100%
46	Green 12	000 ⇄ 255	0–100%
47	Blue 12	000 ⇄ 255	0–100%
48	White 12	000 ⇄ 255	0–100%
49	Red 13	000 ⇄ 255	0–100%
50	Green 13	000 ⇄ 255	0–100%
51	Blue 13	000 ⇄ 255	0–100%
52	White 13	000 ⇄ 255	0–100%
53	Red 14	000 ⇄ 255	0–100%
54	Green 14	000 ⇄ 255	0–100%
55	Blue 14	000 ⇄ 255	0–100%
56	White 14	000 ⇄ 255	0–100%
57	Red 15	000 ⇄ 255	0–100%
58	Green 15	000 ⇄ 255	0–100%
59	Blue 15	000 ⇄ 255	0–100%
60	White 15	000 ⇄ 255	0–100%
61	Red 16	000 ⇄ 255	0–100%
62	Green 16	000 ⇄ 255	0–100%
63	Blue 16	000 ⇄ 255	0–100%
64	White 16	000 ⇄ 255	0–100%
65	Strobe	000 ⇄ 010 011 ⇄ 255	Off Strobe, slow to fast
66	Dimmer	000 ⇄ 255	0–100%
67	Dimmer speed	000 ⇄ 051 052 ⇄ 101 102 ⇄ 152 153 ⇄ 203 204 ⇄ 255	Preset dimmer speed from display menu Dimmer speed mode off Dimmer speed mode 1 (fastest) Dimmer speed mode 2 Dimmer speed mode 3 (slowest)

64Ch

Channel	Function	Value	Percent/Setting
1	Red 1	000 ⇄ 255	0–100%
2	Green 1	000 ⇄ 255	0–100%
3	Blue 1	000 ⇄ 255	0–100%
4	White 1	000 ⇄ 255	0–100%
5	Red 2	000 ⇄ 255	0–100%
6	Green 2	000 ⇄ 255	0–100%
7	Blue 2	000 ⇄ 255	0–100%
8	White 2	000 ⇄ 255	0–100%
9	Red 3	000 ⇄ 255	0–100%
10	Green 3	000 ⇄ 255	0–100%
11	Blue 3	000 ⇄ 255	0–100%
12	White 3	000 ⇄ 255	0–100%
13	Red 4	000 ⇄ 255	0–100%
14	Green 4	000 ⇄ 255	0–100%
15	Blue 4	000 ⇄ 255	0–100%
16	White 4	000 ⇄ 255	0–100%
17	Red 5	000 ⇄ 255	0–100%
18	Green 5	000 ⇄ 255	0–100%
19	Blue 5	000 ⇄ 255	0–100%
20	White 5	000 ⇄ 255	0–100%
21	Red 6	000 ⇄ 255	0–100%
22	Green 6	000 ⇄ 255	0–100%
23	Blue 6	000 ⇄ 255	0–100%
24	White 6	000 ⇄ 255	0–100%
25	Red 7	000 ⇄ 255	0–100%
26	Green 7	000 ⇄ 255	0–100%
27	Blue 7	000 ⇄ 255	0–100%
28	White 7	000 ⇄ 255	0–100%
29	Red 8	000 ⇄ 255	0–100%
30	Green 8	000 ⇄ 255	0–100%
31	Blue 8	000 ⇄ 255	0–100%
32	White 8	000 ⇄ 255	0–100%
33	Red 9	000 ⇄ 255	0–100%
34	Green 9	000 ⇄ 255	0–100%
35	Blue 9	000 ⇄ 255	0–100%
36	White 9	000 ⇄ 255	0–100%
37	Red 10	000 ⇄ 255	0–100%
38	Green 10	000 ⇄ 255	0–100%
39	Blue 10	000 ⇄ 255	0–100%
40	White 10	000 ⇄ 255	0–100%
41	Red 11	000 ⇄ 255	0–100%
42	Green 11	000 ⇄ 255	0–100%
43	Blue 11	000 ⇄ 255	0–100%
44	White 11	000 ⇄ 255	0–100%
45	Red 12	000 ⇄ 255	0–100%
46	Green 12	000 ⇄ 255	0–100%
47	Blue 12	000 ⇄ 255	0–100%
48	White 12	000 ⇄ 255	0–100%
49	Red 13	000 ⇄ 255	0–100%
50	Green 13	000 ⇄ 255	0–100%
51	Blue 13	000 ⇄ 255	0–100%
52	White 13	000 ⇄ 255	0–100%
53	Red 14	000 ⇄ 255	0–100%
54	Green 14	000 ⇄ 255	0–100%

QUICK REFERENCE GUIDE



EN

Channel	Function	Value	Percent/Setting
54	Green 14	000 ⇔ 255	0–100%
55	Blue 14	000 ⇔ 255	0–100%
56	White 14	000 ⇔ 255	0–100%
57	Red 15	000 ⇔ 255	0–100%
58	Green 15	000 ⇔ 255	0–100%
59	Blue 15	000 ⇔ 255	0–100%
60	White 15	000 ⇔ 255	0–100%
61	Red 16	000 ⇔ 255	0–100%
62	Green 16	000 ⇔ 255	0–100%
63	Blue 16	000 ⇔ 255	0–100%
64	White 16	000 ⇔ 255	0–100%

15Ch

Channel	Function	Value	Percent/Setting
1	Dimmer	000 ⇔ 255	0–100%
2	Red	000 ⇔ 255	0–100%
3	Green	000 ⇔ 255	0–100%
4	Blue	000 ⇔ 255	0–100%
5	White	000 ⇔ 255	0–100%
6	Color temperature	000 ⇔ 005	No function
		006 ⇔ 012	2800K
		013 ⇔ 019	2900K
		020 ⇔ 026	3000K
		027 ⇔ 033	3100K
		034 ⇔ 040	3200K
		041 ⇔ 047	3300K
		048 ⇔ 054	3400K
		055 ⇔ 061	3500K
		062 ⇔ 068	3600K
		069 ⇔ 075	3700K
		076 ⇔ 082	3800K
		083 ⇔ 089	3900K
		090 ⇔ 096	4000K
		097 ⇔ 103	4100K
		104 ⇔ 110	4200K
		111 ⇔ 117	4300K
		118 ⇔ 124	4400K
		125 ⇔ 131	4500K
		132 ⇔ 138	4600K
		139 ⇔ 145	4700K
		146 ⇔ 152	4800K
		153 ⇔ 159	4900K
		160 ⇔ 166	5000K
		167 ⇔ 173	5100K
		174 ⇔ 180	5200K
		181 ⇔ 187	5300K
188 ⇔ 194	5400K		
195 ⇔ 201	5500K		
202 ⇔ 208	5600K		
209 ⇔ 215	5700K		
216 ⇔ 222	6000K		
223 ⇔ 229	6500K		
230 ⇔ 236	7000K		
237 ⇔ 243	7500K		
244 ⇔ 255	8000K		

Channel	Function	Value	Percent/Setting
7	Strobe	000 ⇔ 010	No function
		011 ⇔ 255	Strobe, slow to fast
8	Auto programs	000 ⇔ 010	No function
		011 ⇔ 018	Program 1
		019 ⇔ 026	Program 2
		027 ⇔ 034	Program 3
		035 ⇔ 042	Program 4
		043 ⇔ 050	Program 5
		051 ⇔ 058	Program 6
		059 ⇔ 066	Program 7
		067 ⇔ 074	Program 8
		075 ⇔ 082	Program 9
		083 ⇔ 090	Program 10
		091 ⇔ 098	Program 11
		099 ⇔ 106	Program 12
		107 ⇔ 114	Program 13
		115 ⇔ 122	Program 14
		123 ⇔ 130	Program 15
		131 ⇔ 138	Program 16
		139 ⇔ 146	Program 17
		147 ⇔ 154	Program 18
		155 ⇔ 162	Program 19
		163 ⇔ 170	Program 20
		171 ⇔ 178	Program 21
		179 ⇔ 186	Program 22
		187 ⇔ 194	Program 23
		195 ⇔ 202	Program 24
		203 ⇔ 210	Program 25
		211 ⇔ 218	Program 26
219 ⇔ 226	Program 27		
227 ⇔ 255	Program 28 (cycles through programs 1–27)		
9	Auto speed	000 ⇔ 255	Auto programs speed, slow to fast
10	Foreground color dimmer	000 ⇔ 255	0–100%
11	Foreground color	000 ⇔ 013	Red
		014 ⇔ 027	Green
		028 ⇔ 041	Blue
		042 ⇔ 055	White
		056 ⇔ 069	Green + blue
		070 ⇔ 083	Red + blue
		084 ⇔ 097	Red + green
		098 ⇔ 111	Red + green + blue
		112 ⇔ 125	Red + white
		126 ⇔ 139	Green + white
		140 ⇔ 153	Blue + white
		154 ⇔ 167	Red + green + white
		168 ⇔ 181	Red + blue + white
		182 ⇔ 195	Green + blue + white
		196 ⇔ 209	Red + green + blue + white
		210 ⇔ 223	2800K
		224 ⇔ 237	7000K
238 ⇔ 255	Auto		
12	Background color dimmer	000 ⇔ 255	0–100%

QUICK REFERENCE GUIDE



EN

Channel	Function	Value	Percent/Setting
13	Background color	000 ⇔ 013	Red
		014 ⇔ 027	Green
		028 ⇔ 041	Blue
		042 ⇔ 055	White
		056 ⇔ 069	Green + blue
		070 ⇔ 083	Red + blue
		084 ⇔ 097	Red + green
		098 ⇔ 111	Red + green + blue
		112 ⇔ 125	Red + white
		126 ⇔ 139	Green + white
		140 ⇔ 153	Blue + white
		154 ⇔ 167	Red + green + white
		168 ⇔ 181	Red + blue + white
		182 ⇔ 195	Green + blue + white
		196 ⇔ 209	Red + green + blue + white
210 ⇔ 223	2800K		
224 ⇔ 237	7000K		
238 ⇔ 255	Auto		
14	Dimmer speed mode	000 ⇔ 051	Preset dimmer speed from display menu
		052 ⇔ 101	Dimmer speed mode off
		102 ⇔ 152	Dimmer speed mode 1 (fastest)
		153 ⇔ 203	Dimmer speed mode 2
		204 ⇔ 255	Dimmer speed mode 3 (slowest)
15	Auto delay	000 ⇔ 255	0–100%

4Ch

Channel	Function	Value	Percent/Setting
1	Red	000 ⇔ 255	0–100%
2	Green	000 ⇔ 255	0–100%
3	Blue	000 ⇔ 255	0–100%
4	White	000 ⇔ 255	0–100%

Acerca de Esta Guía

La Guía de Referencia Rápida (GRR) del WELL STX 180 contiene información básica sobre el producto, como montaje, opciones de menú y valores DMX. Descargue el manual de usuario de www.chauvetprofessional.com para información más detallada.

Exención de Responsabilidad

La información y especificaciones contenidas en esta GRR están sujetas a cambio sin previo aviso.

GARANTÍA LIMITADA

PARA VER EL REGISTRO DE GARANTÍA Y LOS TÉRMINOS Y CONDICIONES COMPLETOS, VISITE NUESTRO SITIO WEB.

Para clientes en los Estados Unidos y México: www.chauvetlighting.com/warranty-registration.

Para clientes en Reino Unido, República de Irlanda, Bélgica, Países Bajos, Luxemburgo, Francia y Alemania: www.chauvetlighting.eu/warranty-registration/.

Chauvet garantiza que este producto estará libre de defectos de material y mano de obra en condiciones de uso normales, durante el periodo especificado, sujeto siempre a las exclusiones y limitaciones establecidas en la garantía limitada completa de nuestro sitio web. Esta garantía se concede únicamente al comprador original del producto y no es transferible. Para ejercer los derechos que otorga esta garantía, usted debe proporcionar una prueba de compra en forma de un recibo de compra original, expedido por un distribuidor autorizado, donde figure el nombre del producto y la fecha de compra. **NO EXISTEN OTRAS GARANTÍAS EXPRESAS NI IMPLÍCITAS.** Esta garantía le otorga derechos legales específicos. Es posible que a usted le asistan otros derechos, que variarán dependiendo del estado o del país. Esta garantía solamente es válida en los Estados Unidos, Reino Unido, República de Irlanda, Bélgica, Países Bajos, Luxemburgo, Francia, Alemania y México. Para conocer los términos de garantía en otros países, consulte a su distribuidor local.

Notas de Seguridad

Estas notas de seguridad incluyen información importante sobre el montaje, uso y mantenimiento.

- NO abra este producto. No contiene piezas reparables por el usuario.
- CUIDADO: Se sabe que la luz parpadeante puede desencadenar ataques epilépticos. El usuario debe cumplir con la legislación local con respecto a la notificación del uso de estroboscopio.
- Cuidado: cuando transfiera el producto desde ambientes con temperatura extrema (p. ej., del remolque frío de un camión a una sala de baile con calor y humedad), puede formarse condensación en la electrónica interna del producto. Para evitar que se produzca una avería, deje que el producto se aclimate completamente al ambiente antes de conectar la alimentación.
- Monte este producto en una ubicación con ventilación adecuada, al menos a 20" (50 cm) de superficies adyacentes.
- NO deje ningún material inflamable a menos de 50 cm de este producto mientras esté funcionando o conectado a la alimentación.
- USE un cable de seguridad cuando monte este producto en lo alto.
- NO ponga en funcionamiento este producto si sospecha que la carcasa, lentes o cables están dañados.
- NO conecte este producto a un atenuador o reostato.
- Conecte este producto SOLO a un circuito con toma de tierra y protegido.
- Use SOLAMENTE los soportes de colgar/montar o las asas para mover este producto.
- En caso de un problema grave de funcionamiento, deje de usarlo inmediatamente.
- La máxima temperatura ambiente es de 113 °F (45 °C). No haga funcionar este producto a temperaturas más altas.

Cumplimiento de la FCC

Este dispositivo cumple la parte 15, parte B de las normas FCC. El Funcionamiento está supeditado al cumplimiento de estas dos condiciones:

1. Este dispositivo no puede causar interferencias perjudiciales; y
2. Este dispositivo debe aceptar cualquier interferencia recibida, incluyendo las interferencias que puedan causar un funcionamiento no deseado.

Cualquier cambio o modificación que no haya sido expresamente autorizado por la parte responsable de conformidad puede anular la potestad del usuario para hacer funcionar el equipo.

Advertencia de exposición a RF para América del Norte y Australia

¡Advertencia! Este equipo cumple los límites FCC de exposición a radiación establecidos para un entorno no controlado. Este equipo debe instalarse y manejarse con una distancia mínima de 20 cm entre el radiador y su cuerpo. Este transmisor no se debe situar junto a ninguna otra antena o transmisor ni hacerse funcionar en combinación con ellos.

Contacto

Fuera de EE. UU., Reino Unido, Irlanda, Benelux, Francia, Alemania o México póngase en contacto con su distribuidor para solicitar asistencia o devolver un producto. Consulte [Contact Us](#) al final de este GRR para información de contacto.

Qué va Incluido

- 6x WELL STX 180
- Cable de alimentación estilo True 1 con enchufe Edison
- Estuche de vuelo de carga
- 6x soportes
- 12x abrazaderas magnéticas
- 6x pernos de ojo colgantes
- 6x filtros de sigilo
- Guía de Referencia Rápida

Corriente Alterna

Este producto tiene una fuente de alimentación con detección automática que puede funcionar con un rango de tensión de entrada de 100–240 VCA, 50/60 Hz.

Enchufe CA

Conexión	Cable (EE.UU)	Cable (Europa)	Color del Tornillo
CA Cargado	Negro	Marrón	Amarillo/Bronce
CA Neutro	Blanco	Azul	Plata
CA Tierra	Verde/Amarillo	Verde/Amarillo	Verde

DMX Linking

El WELL STX 180 funcionará con un controlador DMX usando una conexión DMX inalámbrica. Hay un Manual DMX disponible en www.chauvetprofessional.com.

Conexión DMX

El WELL STX 180 usa una conexión de datos DMX inalámbrica para sus personalidades DMX: **4Ch**, **15Ch**, **64Ch** y **67Ch**. Vea el Manual de usuario para conectar y configurar para funcionamiento DMX

Control Remote por Infrarrojos (IRC)

El WELL STX 180 es totalmente compatible con el Control Remoto por Infrarrojos (IRC) de CHAUVET. Para más información sobre el IRC, descargue el manual de usuario desde www.chauvetprofessional.com.

 **Es posible que necesite apagar y volver a encender el producto cuando cambie de W-DMX a IRC y vice versa.**

RDM (gestión remota del dispositivo)

Remote Device Management (gestión remota del dispositivo) o RDM, es un estándar que permite a los dispositivos con capacidad DMX una comunicación bidireccional por un cableado DMX existente. El WELL STX 180 admite protocolo RDM, que posibilita para cambiar las opciones del menú **DMX Address**, **DMX Channel** y **Dimmer Mode**. Descargue el manual de usuario de www.chauvetprofessional.com para una información más detallada.

Funcionamiento inalámbrico

En condiciones óptimas, el WELL STX 180 puede funcionar a una distancia de hasta 300 m (900 ft) del transmisor W-DMX. El receptor W-DMX de WELL STX 180 tiene que estar emparejado con el transmisor W-DMX para el funcionamiento inalámbrico.

Configuración inicial

1. Encienda el transmisor W-DMX.
2. Conecte el transmisor W-DMX a un controlador DMX.
3. Sitúe el WELL STX 180 a una distancia de hasta 300 m del transmisor W-DMX.
4. Encienda el WELL STX 180.

Configuración

1. Desde el panel de control del WELL STX 180 vaya a **DMX Address**.
2. Seleccione la dirección de inicio, al igual que con cualquier otro producto compatible con DMX.
3. Vaya a **Wireless Setting > Operating Mode**.
4. Seleccione **Receive**.
5. Vaya a **Wireless Setting > W-DMX > On/Off**.
6. Seleccione **On**.
7. Pulse el botón de reinicio del transmisor W-DMX.

Emparejamiento de productos

Si el WELL STX 180 ya se ha emparejado con el transmisor W-DMX, la pantalla mostrará la dirección DMX y el canal DMX en uso. El WELL STX 180 ahora está listo para funcionar en modo inalámbrico.

Emparejar el WELL STX 180 con un nuevo transmisor W-DMX

1. Desde el panel de control del WELL STX 180's vaya a **Wireless Setting > Receive Reset**.
2. Seleccione **Yes**.
3. Desde el transmisor W-DMX, pulse **<RESET>**. El indicador de señal del transmisor parpadeará.
4. Una vez que el transmisor haya encontrado el WELL STX 180, el indicador de señal del transmisor W-DMX se iluminará de forma constante.
5. La pantalla del WELL STX 180 mostrará la intensidad de la señal.

 **El funcionamiento del W-DMX puede ser interrumpido o inhibido por personas o masas líquidas, incluyendo agua o nieve, entre el transmisor y el receptor. Para obtener mejores resultados, mantenga el área entre el transmisor y el receptor libre de cualquier masa líquida.**

Notas Sobre el Cargador de Baterías

Este producto va equipado con una batería recargable de ion de litio integrada.

- Evite que la batería se descargue por debajo del 10%.
- Para mejores resultados, cargue la batería a una temperatura de entre 32 °F (0 °C) y 95 °F (35 °C).
- Al cargar la batería, mantenga el producto al menos a una distancia de 1 m de cualquier llama abierta o placa caliente.
- Si la batería está completamente descargada, el dispositivo no se puede encender inmediatamente después de conectar el cargador. Deje que la batería descargada se cargue durante unos minutos antes de encender el dispositivo.
- Mientras se carga, el dispositivo podría calentarse. Esto es normal y no debe afectar a vida útil del dispositivo ni a su rendimiento. Si la batería se calienta más de lo habitual, es posible que el cargador deje de cargar.
- Cuando cargue la batería, mantenga abierta la cubierta del estuche de carga.
- Cargue siempre la batería con el producto en posición vertical.
- No cargue la batería durante más de 24 horas.



CUIDADO: El producto debe apagarse antes de colocarlo en el estuche de carga.

Notas Sobre el Almacenamiento

- Recargue la batería hasta su capacidad máxima antes de almacenar el producto.
- Almacene el(los) producto(s) cargado(s) en un ambiente seco, lejos de la luz directa del sol.

Montaje

Antes de montar este producto, lea las [Notas de Seguridad](#). Utilice al menos dos puntos de montaje por producto. Asegúrese de que las abrazaderas de montaje son capaces de soportar el peso del producto. Para nuestra línea Chauvet de abrazaderas de montaje, visite <http://trusst.com/products>.

Soporte para el suelo

El WELL STX 180 viene con un soporte de piso que se puede usar para la instalación en superficie.

Diagrama de montaje

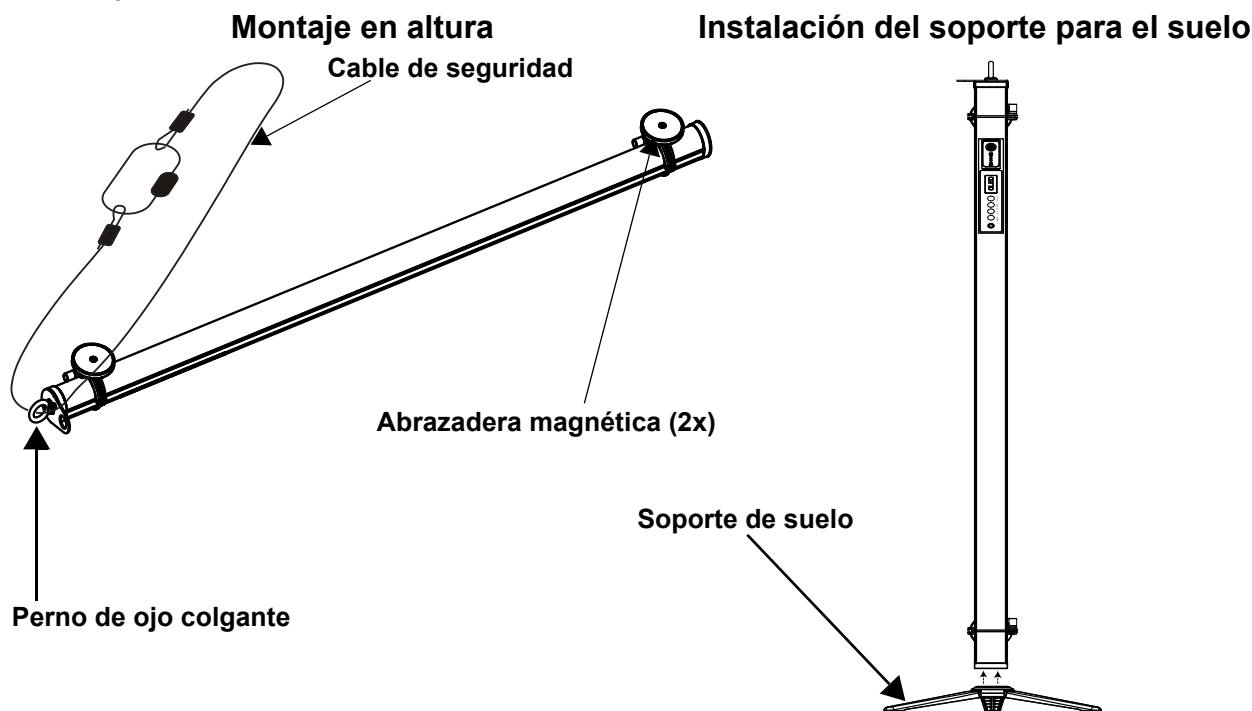

Descripción del Panel de Control

Botón	Función
<MENU>	Salir del menú o función actual
<ENTER>	Habilita el menú actualmente en pantalla o configura el valor seleccionado actualmente dentro de la función seleccionada
<UP>	Navega hacia arriba por la lista de menú y aumenta el valor numérico cuando está en una función
<DOWN>	Navega hacia abajo por la lista de menú y disminuye el valor numérico cuando está en una función

Código de acceso

Después de que se le solicite, introduzca el siguiente código de acceso pulsando: <UP>, <DOWN>, <UP>, <DOWN>, <ENTER>. Este código no se puede cambiar y se debe usar cuando se le solicite.

Mapa de Menú

Consulte la página del producto WELL STX 180 en www.chauvetprofessional.com para ver el último mapa de menú.

Nivel Principal	Niveles de Programación		Descripción
DMX Address	001–512		Selecciona la dirección de inicio (canal más alto restringido a la elección de personalidad)
DMX Personality	4Ch		4-canal: RGBW
	15Ch		15-canal: RGBW, temperatura de color, estroboscópico, programas automáticos, velocidad automática, atenuador de color de primer plano, color de primer plano, atenuador de color de fondo, color de fondo, velocidad del atenuador, retraso automático
	64Ch		64-canal: RGBW 1–16
	67Ch		67-canal: RGBW 1–16, estroboscópico, atenuador, velocidad del atenuador
Static	Manual color	R G B W 000–255	Ajusta manualmente la configuración de color RGBW
	Color temperature	2800K 2900K 3000K 3100K 3200K 3300K 3400K 3500K 3600K 3700K 3800K 3900K 4000K 4100K 4200K 4300K 4400K 4500K 4600K 4700K 4800K 4900K 5000K 5100K 5200K 5300K 5400K 5500K 5600K 5700K 6000K 6500K 7000K 7500K 8000K	Selecciona la temperatura de color preestablecida
	Fixed color	R G	Rojo Verde

Nivel Principal	Niveles de Programación		Descripción			
Static (cont.)	Fixed color (cont.)	B W GB RB RG RGB RW GW BW RGW RBW GBW RGBW	Azul Blanco Verde + azul Rojo + azul Rojo + verde Rojo + verde + azul Rojo + blanco Verde + blanco Azul + blanco Rojo + verde + blanco Rojo + azul + blanco Verde + azul + blanco Rojo + verde + azul + blanco			
		Auto Show	Auto 1–28	Foreground color	R Rojo G Verde B Azul W Blanco GB Verde + azul RB Rojo + azul RG Rojo + verde RGB Rojo + verde + azul RW Rojo + blanco GW Verde + blanco BW Azul + blanco RGW Rojo + verde + blanco RBW Rojo + azul + blanco GBW Verde + azul + blanco RGBW Rojo + verde + azul + blanco 2800K Blanco 2800K 7000K Blanco 7000K Auto Programas automáticos Off Sin color de primer plano	
				Background color	R Rojo G Verde B Azul W Blanco GB Verde + azul RB Rojo + azul RG Rojo + verde RGB Rojo + verde + azul RW Rojo + blanco GW Verde + blanco BW Azul + blanco RGW Rojo + verde + blanco RBW Rojo + azul + blanco GBW Verde + azul + blanco RGBW Rojo + verde + azul + blanco 2800K Blanco 2800K 7000K Blanco 7000K Auto Programas automáticos Off Sin color de primer plano	
				Auto speed	1–100	Ajusta la velocidad de los programas automáticos

Nivel Principal	Niveles de Programación		Descripción	
Wireless setting	WDMX	On	Activa/desactiva el modo DMX inalámbrico	
		Off		
	Receive reset (Solo en modo Recibir)	No	Restablece el receptor interno	
		Yes		
Link (Solo en modo de Transmisión)	Link	Vincula / desvincula a un receptor W-DMX		
	Unlink			
Operating mode	Receive	Recepción W-DMX		
	Transmit	Transmisión W-DMX		
White balance	Off		Desctiva el balance de blancos	
	Manual	R	125–255	Establece el valor máximo de LED rojo, verde, azul y blanco manualmente
		G		
		B		
W				
IR setting	On		Activa el modo infrarrojo para uso remoto IRC-6	
	Off			
Run time	3 hours		Muestra el tiempo de ejecución del producto	
	5 hours			
	8 hours			
	12 hours			
Dimmer Mode	Off		Atenuador lineal	
	Dimmer 1–3		Curvas de atenuador rápido (Dimmer 1) a lento (Dimmer 3)	
Back Light	10S		Retro-iluminación se apaga después de 10 segundos de inactividad	
	30S		Retro-iluminación se apaga después de 30 segundos de inactividad	
	2min		Retro-iluminación se apaga después de 2 minutos de inactividad	
	Always On		Retro-iluminación de la pantalla siempre activa	
Key lock	On		Bloquea la pantalla	
	Off		(La contraseña es <UP>, <DOWN>, <UP>, <DOWN>, <ENTER>)	
Information	Fixture Hours	___H	Muestra el nombre total de las horas del producto	
	LED Hours	___H	Muestra el total de horas de LED	
	Version	V__	Muestra instalada la versión de firmware	
	UID	-----	Muestra actual UID #	
Factory Reset	No		Reinicia a la configuración de fábrica	
	Yes			

Valores DMX 67Ch

Canal	Función	Valor	Porcentaje/Configuración
1	Rojo 1	000 ⇄ 255	0–100%
2	Verde 1	000 ⇄ 255	0–100%
3	Azul 1	000 ⇄ 255	0–100%
4	Blanco 1	000 ⇄ 255	0–100%
5	Rojo 2	000 ⇄ 255	0–100%
6	Verde 2	000 ⇄ 255	0–100%
7	Azul 2	000 ⇄ 255	0–100%
8	Blanco 2	000 ⇄ 255	0–100%
9	Rojo 3	000 ⇄ 255	0–100%
10	Verde 3	000 ⇄ 255	0–100%
11	Azul 3	000 ⇄ 255	0–100%
12	Blanco 3	000 ⇄ 255	0–100%
13	Rojo 4	000 ⇄ 255	0–100%
14	Verde 4	000 ⇄ 255	0–100%
15	Azul 4	000 ⇄ 255	0–100%
16	Blanco 4	000 ⇄ 255	0–100%

Canal	Función	Valor	Porcentaje/Configuración
17	Rojo 5	000 ⇔ 255	0-100%
18	Verde 5	000 ⇔ 255	0-100%
19	Azul 5	000 ⇔ 255	0-100%
20	Blanco 5	000 ⇔ 255	0-100%
21	Rojo 6	000 ⇔ 255	0-100%
22	Verde 6	000 ⇔ 255	0-100%
23	Azul 6	000 ⇔ 255	0-100%
24	Blanco 6	000 ⇔ 255	0-100%
25	Rojo 7	000 ⇔ 255	0-100%
26	Verde 7	000 ⇔ 255	0-100%
27	Azul 7	000 ⇔ 255	0-100%
28	Blanco 7	000 ⇔ 255	0-100%
29	Rojo 8	000 ⇔ 255	0-100%
30	Verde 8	000 ⇔ 255	0-100%
31	Azul 8	000 ⇔ 255	0-100%
32	Blanco 8	000 ⇔ 255	0-100%
33	Rojo 9	000 ⇔ 255	0-100%
34	Verde 9	000 ⇔ 255	0-100%
35	Azul 9	000 ⇔ 255	0-100%
36	Blanco 9	000 ⇔ 255	0-100%
37	Rojo 10	000 ⇔ 255	0-100%
38	Verde 10	000 ⇔ 255	0-100%
39	Azul 10	000 ⇔ 255	0-100%
40	Blanco 10	000 ⇔ 255	0-100%
41	Rojo 11	000 ⇔ 255	0-100%
42	Verde 11	000 ⇔ 255	0-100%
43	Azul 11	000 ⇔ 255	0-100%
44	Blanco 11	000 ⇔ 255	0-100%
45	Rojo 12	000 ⇔ 255	0-100%
46	Verde 12	000 ⇔ 255	0-100%
47	Azul 12	000 ⇔ 255	0-100%
48	Blanco 12	000 ⇔ 255	0-100%
49	Rojo 13	000 ⇔ 255	0-100%
50	Verde 13	000 ⇔ 255	0-100%
51	Azul 13	000 ⇔ 255	0-100%
52	Blanco 13	000 ⇔ 255	0-100%
53	Rojo 14	000 ⇔ 255	0-100%
54	Verde 14	000 ⇔ 255	0-100%
55	Azul 14	000 ⇔ 255	0-100%
56	Blanco 14	000 ⇔ 255	0-100%
57	Rojo 15	000 ⇔ 255	0-100%
58	Verde 15	000 ⇔ 255	0-100%
59	Azul 15	000 ⇔ 255	0-100%
60	Blanco 15	000 ⇔ 255	0-100%
61	Rojo 16	000 ⇔ 255	0-100%
62	Verde 16	000 ⇔ 255	0-100%
63	Azul 16	000 ⇔ 255	0-100%
64	Blanco 16	000 ⇔ 255	0-100%
65	Estroboscópio	000 ⇔ 010 011 ⇔ 255	Apagon Estroboscópico, lento a rápido
66	Atenuador	000 ⇔ 255	0-100%
67	Velocidad del atenuador	000 ⇔ 051 052 ⇔ 101 102 ⇔ 152 153 ⇔ 203 204 ⇔ 255	Velocidad de atenuación preestablecida desde el menú Modo de velocidad del atenuador apagado Modo de velocidad del atenuador 1 (más rápido) Modo de velocidad del atenuador 2 Modo de velocidad del atenuador 3 (más lento)

64Ch

Canal	Función	Valor	Porcentaje/Configuración
1	Rojo 1	000 ⇄ 255	0-100%
2	Verde 1	000 ⇄ 255	0-100%
3	Azul 1	000 ⇄ 255	0-100%
4	Blanco 1	000 ⇄ 255	0-100%
5	Rojo 2	000 ⇄ 255	0-100%
6	Verde 2	000 ⇄ 255	0-100%
7	Azul 2	000 ⇄ 255	0-100%
8	Blanco 2	000 ⇄ 255	0-100%
9	Rojo 3	000 ⇄ 255	0-100%
10	Verde 3	000 ⇄ 255	0-100%
11	Azul 3	000 ⇄ 255	0-100%
12	Blanco 3	000 ⇄ 255	0-100%
13	Rojo 4	000 ⇄ 255	0-100%
14	Verde 4	000 ⇄ 255	0-100%
15	Azul 4	000 ⇄ 255	0-100%
16	Blanco 4	000 ⇄ 255	0-100%
17	Rojo 5	000 ⇄ 255	0-100%
18	Verde 5	000 ⇄ 255	0-100%
19	Azul 5	000 ⇄ 255	0-100%
20	Blanco 5	000 ⇄ 255	0-100%
21	Rojo 6	000 ⇄ 255	0-100%
22	Verde 6	000 ⇄ 255	0-100%
23	Azul 6	000 ⇄ 255	0-100%
24	Blanco 6	000 ⇄ 255	0-100%
25	Rojo 7	000 ⇄ 255	0-100%
26	Verde 7	000 ⇄ 255	0-100%
27	Azul 7	000 ⇄ 255	0-100%
28	Blanco 7	000 ⇄ 255	0-100%
29	Rojo 8	000 ⇄ 255	0-100%
30	Verde 8	000 ⇄ 255	0-100%
31	Azul 8	000 ⇄ 255	0-100%
32	Blanco 8	000 ⇄ 255	0-100%
33	Rojo 9	000 ⇄ 255	0-100%
34	Verde 9	000 ⇄ 255	0-100%
35	Azul 9	000 ⇄ 255	0-100%
36	Blanco 9	000 ⇄ 255	0-100%
37	Rojo 10	000 ⇄ 255	0-100%
38	Verde 10	000 ⇄ 255	0-100%
39	Azul 10	000 ⇄ 255	0-100%
40	Blanco 10	000 ⇄ 255	0-100%
41	Rojo 11	000 ⇄ 255	0-100%
42	Verde 11	000 ⇄ 255	0-100%
43	Azul 11	000 ⇄ 255	0-100%
44	Blanco 11	000 ⇄ 255	0-100%
45	Rojo 12	000 ⇄ 255	0-100%
46	Verde 12	000 ⇄ 255	0-100%
47	Azul 12	000 ⇄ 255	0-100%
48	Blanco 12	000 ⇄ 255	0-100%
49	Rojo 13	000 ⇄ 255	0-100%
50	Verde 13	000 ⇄ 255	0-100%
51	Azul 13	000 ⇄ 255	0-100%
52	Blanco 13	000 ⇄ 255	0-100%
53	Rojo 14	000 ⇄ 255	0-100%
54	Verde 14	000 ⇄ 255	0-100%

Canal	Función	Valor	Porcentaje/Configuración
55	Azul 14	000 ⇔ 255	0–100%
56	Blanco 14	000 ⇔ 255	0–100%
57	Rojo 15	000 ⇔ 255	0–100%
58	Verde 15	000 ⇔ 255	0–100%
59	Azul 15	000 ⇔ 255	0–100%
60	Blanco 15	000 ⇔ 255	0–100%
61	Rojo 16	000 ⇔ 255	0–100%
62	Verde 16	000 ⇔ 255	0–100%
63	Azul 16	000 ⇔ 255	0–100%
64	Blanco 16	000 ⇔ 255	0–100%

15Ch

Canal	Función	Valor	Porcentaje/Configuración
1	Atenuador	000 ⇔ 255	0–100%
2	Rojo	000 ⇔ 255	0–100%
3	Verde	000 ⇔ 255	0–100%
4	Azul	000 ⇔ 255	0–100%
5	Blanco	000 ⇔ 255	0–100%
6	Temperatura de colores	000 ⇔ 005	Sin función
		006 ⇔ 012	2800K
		013 ⇔ 019	2900K
		020 ⇔ 026	3000K
		027 ⇔ 033	3100K
		034 ⇔ 040	3200K
		041 ⇔ 047	3300K
		048 ⇔ 054	3400K
		055 ⇔ 061	3500K
		062 ⇔ 068	3600K
		069 ⇔ 075	3700K
		076 ⇔ 082	3800K
		083 ⇔ 089	3900K
		090 ⇔ 096	4000K
		097 ⇔ 103	4100K
		104 ⇔ 110	4200K
		111 ⇔ 117	4300K
		118 ⇔ 124	4400K
		125 ⇔ 131	4500K
		132 ⇔ 138	4600K
		139 ⇔ 145	4700K
		146 ⇔ 152	4800K
		153 ⇔ 159	4900K
		160 ⇔ 166	5000K
		167 ⇔ 173	5100K
		174 ⇔ 180	5200K
		181 ⇔ 187	5300K
188 ⇔ 194	5400K		
195 ⇔ 201	5500K		
202 ⇔ 208	5600K		
209 ⇔ 215	5700K		
216 ⇔ 222	6000K		
223 ⇔ 229	6500K		
230 ⇔ 236	7000K		
237 ⇔ 243	7500K		
244 ⇔ 255	8000K		

Canal	Función	Valor	Porcentaje/Configuración
7	Estroboscópio	000 ⇄ 010	Sin función
		011 ⇄ 255	Estroboscópico, lento a rápido
8	Programa automático	000 ⇄ 010	Sin función
		011 ⇄ 018	Programa 1
		019 ⇄ 026	Programa 2
		027 ⇄ 034	Programa 3
		035 ⇄ 042	Programa 4
		043 ⇄ 050	Programa 5
		051 ⇄ 058	Programa 6
		059 ⇄ 066	Programa 7
		067 ⇄ 074	Programa 8
		075 ⇄ 082	Programa 9
		083 ⇄ 090	Programa 10
		091 ⇄ 098	Programa 11
		099 ⇄ 106	Programa 12
		107 ⇄ 114	Programa 13
		115 ⇄ 122	Programa 14
		123 ⇄ 130	Programa 15
		131 ⇄ 138	Programa 16
		139 ⇄ 146	Programa 17
		147 ⇄ 154	Programa 18
		155 ⇄ 162	Programa 19
		163 ⇄ 170	Programa 20
		171 ⇄ 178	Programa 21
		179 ⇄ 186	Programa 22
		187 ⇄ 194	Programa 23
		195 ⇄ 202	Programa 24
		203 ⇄ 210	Programa 25
		211 ⇄ 218	Programa 26
219 ⇄ 226	Programa 27		
227 ⇄ 255	Programa 28 (recorre los programas 1–27)		
9	Velocidad de programa	000 ⇄ 255	Programa automática estroboscópico, lento a rápido
10	Atenuador de color de primer plano	000 ⇄ 255	0–100%
11	Color de primer plano	000 ⇄ 013	Rojo
		014 ⇄ 027	Verde
		028 ⇄ 041	Azul
		042 ⇄ 055	Blanco
		056 ⇄ 069	Verde + azul
		070 ⇄ 083	Rojo + azul
		084 ⇄ 097	Rojo + verde
		098 ⇄ 111	Rojo + verde + azul
		112 ⇄ 125	Rojo + blanco
		126 ⇄ 139	Verde + blanco
		140 ⇄ 153	Azul + blanco
		154 ⇄ 167	Rojo + verde + blanco
		168 ⇄ 181	Rojo + azul + blanco
		182 ⇄ 195	Verde + azul + blanco
		196 ⇄ 209	Rojo + verde + azul + blanco
		210 ⇄ 223	2800K
		224 ⇄ 237	7000K
238 ⇄ 255	Auto		
12	Atenuador de color de fondo	000 ⇄ 255	0–100%

Canal	Función	Valor	Porcentaje/Configuración
13	Color de fondo	000 ⇔ 013	Rojo
		014 ⇔ 027	Verde
		028 ⇔ 041	Azul
		042 ⇔ 055	Blanco
		056 ⇔ 069	Verde + azul
		070 ⇔ 083	Rojo + azul
		084 ⇔ 097	Rojo + verde
		098 ⇔ 111	Rojo + verde + azul
		112 ⇔ 125	Rojo + blanco
		126 ⇔ 139	Verde + blanco
		140 ⇔ 153	Azul + blanco
		154 ⇔ 167	Rojo + verde + blanco
		168 ⇔ 181	Rojo + azul + blanco
		182 ⇔ 195	Verde + azul + blanco
		196 ⇔ 209	Rojo + verde + azul + blanco
		210 ⇔ 223	2800K
224 ⇔ 237	7000K		
238 ⇔ 255	Auto		
14	Velocidad del atenuador	000 ⇔ 051	Velocidad de atenuación preestablecida desde el menú
		052 ⇔ 101	Modo de velocidad del atenuador apagado
		102 ⇔ 152	Modo de velocidad del atenuador 1 (más rápido)
		153 ⇔ 203	Modo de velocidad del atenuador 2
		204 ⇔ 255	Modo de velocidad del atenuador 3 (más lento)
15	Retraso automático	000 ⇔ 255	0–100%

4Ch

Canal	Función	Valor	Porcentaje/Configuración
1	Rojo	000 ⇔ 255	0–100%
2	Verde	000 ⇔ 255	0–100%
3	Azul	000 ⇔ 255	0–100%
4	Blanco	000 ⇔ 255	0–100%

À Propos de ce Manuel

Le Manuel de Référence (MdR) WELL STX 180 reprend des informations de base sur ce produit notamment en matière de connexions, montage, options de menu et valeurs DMX. Téléchargez le manuel d'utilisation sur www.chauvetprofessional.com pour de plus amples informations.

Clause de Non-Responsabilité

Les informations et caractéristiques contenues dans ce manuel sont sujettes à changement sans préavis.

GARANTIE LIMITÉE

VEUILLEZ VISITER NOTRE SITE INTERNET POUR CONSULTER LES MODALITÉS D'ENREGISTREMENT DE LA GARANTIE ET LES CONDITIONS GÉNÉRALES COMPLÈTES.

Pour les clients aux États-Unis et au Mexique: www.chauvetlighting.com/warranty-registration.

Pour les clients du Royaume-Uni, de la République d'Irlande, de la Belgique, des Pays-Bas, du Luxembourg, de la France et de l'Allemagne: www.chauvetlighting.eu/warranty-registration/.

Chauvet garantit que cet appareil est exempt de défauts de matériaux et de fabrication dans des conditions normales d'utilisation, pendant la période spécifiée dans la garantie limitée complète consultable sur notre site Internet et sous réserve des exclusions et limitations qui y sont énoncées. Cette garantie ne s'applique qu'à l'acheteur initial du produit et n'est pas transférable. Pour exercer les droits prévus par cette garantie, vous devez fournir une preuve d'achat sous la forme d'un reçu de vente original d'un revendeur autorisé qui indique le nom du produit et la date d'achat. IL N'EXISTE AUCUNE AUTRE GARANTIE EXPRESSE OU IMPLICITE. Cette garantie vous confère des droits légaux spécifiques. Vous pouvez également bénéficier d'autres droits qui varient selon les états et les pays. Cette garantie n'est valable qu'aux États-Unis, au Royaume-Uni, en République d'Irlande, en Belgique, aux Pays-Bas, au Luxembourg, en France, en Allemagne et au Mexique. Pour connaître les conditions de garantie dans d'autres pays, veuillez consulter votre revendeur local.

Consignes de Sécurité

Ces consignes de sécurité contiennent des informations importantes en matière d'installation, d'utilisation et d'entretien.

- N'ouvrez PAS ce produit. Il ne contient aucun composant susceptible d'être réparé par l'utilisateur.
- ATTENTION: Le stroboscope peut déclencher des crises d'épilepsie. L'utilisateur doit se conformer à la réglementation locale en matière d'utilisation du stroboscope.
- ATTENTION: Lorsque l'appareil est transféré d'un environnement à température extrême à un autre (par exemple d'un camion froid vers une salle de bal chaude et humide), de la condensation peut se former sur les composants électriques internes. Pour éviter de causer des dommages, laissez l'appareil s'acclimater entièrement au milieu environnant avant de le mettre sous tension.
- Montez toujours ce produit dans un endroit bien ventilé, à au moins, 20 pouces (50 cm) des surfaces adjacentes.
- Ne laissez AUCUNE source inflammable dans un rayon de 50 cm du produit lorsque celui-ci fonctionne.
- Utilisez TOUJOURS un câble de sécurité lorsque vous montez ce produit en hauteur.
- N'utilisez PAS ce produit si le boîtier, les lentilles ou les câbles vous semblent endommagés.
- Ne connectez PAS ce produit ni à un gradateur ni à un rhéostat.
- Connectez UNIQUEMENT ce produit à un circuit protégé et relié à la terre.
- Transportez/Suspendez ce produit UNIQUEMENT au moyen de la poignée ou lyre de suspension dont il est doté.
- En cas de sérieux problèmes de fonctionnement, arrêtez le système immédiatement.
- La température ambiante maximale supportée par ce produit est de 113 °F (45 °C). Ne le faites pas fonctionner à des températures plus élevées.

Conformité FCC

Cet appareil est conforme à la partie 15, sous-partie B du règlement de la FCC. L'utilisation est soumise aux deux conditions suivantes :

1. Cet appareil ne doit pas causer d'interférences nuisibles, et
2. Cet appareil doit accepter toutes les interférences reçues, y compris celles pouvant entraîner un fonctionnement indésirable.

Tout changement ou modification non expressément approuvé par l'autorité responsable de la conformité pourrait annuler le droit de l'utilisateur à utiliser l'équipement.

Avertissement à l'exposition aux fréquences radio pour l'Amérique du Nord et l'Australie

Attention ! Cet équipement est conforme aux limites de la FCC d'exposition aux radiations définies pour un environnement non contrôlé. Cet équipement doit être installé et utilisé à une distance minimale de 20 cm entre le radiateur et votre corps. Cet émetteur ne doit pas être installé ou fonctionner conjointement avec une autre antenne ou un autre émetteur.

Contact

En dehors des États-Unis, du Royaume-Uni, de l'Irlande, du Benelux, de la France, de l'Allemagne, ou du Mexique, contactez votre fournisseur si vous avez besoin d'assistance ou pour retourner un appareil. Référez-vous à [Contact Us](#) à la fin de ce MdR pour obtenir des informations pour nous contacter.

Ce qui est Inclus

- 6x WELL STX 180
- Cordon d'alimentation de type True 1 avec fiche Edison
- Cas de vol de charge
- 6x stands
- 12x pinces magnétiques
- 6x boulons à oeil suspendus
- 6x filtresfurtifs
- Un Manuel de Référence

Alimentation CA

Ce produit est doté d'une alimentation universelle prenant en charge toute tension d'entrée comprise entre 100 et 240 VCA, 50/60 Hz.

Prise CA

Connexion	Câble (États-Unis)	Câble (Europe)	Couleur de la Vis
Conducteur CA	Noir	Marron	Jaune/Cuivré
Neutre CA	Blanc	Bleu	Argenté
Terre CA	Vert/Jaune	Vert/Jaune	Vert

Raccordement DMX

Le WELL STX 180 fonctionnera avec un contrôleur DMX utilisant une connexion de données DMX sans fil. Une introduction au DMX est à votre disposition sur www.chauvetprofessional.com.

Connexion DMX

Le WELL STX 180 utilise une connexion de données DMX sans fil pour ses personnalités DMX: **4Ch**, **15Ch**, **64Ch** et **67Ch**. Consultez le manuel d'utilisation pour connecter et configurer le système DMX.

Télécommande infra-rouge (IRC)

Le WELL STX 180 est entièrement compatible avec la télécommande infrarouge IRC de CHAUVET. Pour plus d'informations sur l'IRC, veuillez télécharger le manuel d'utilisation à l'adresse www.chauvetprofessional.com.

RDM (Gestion des périphériques à distance)

Le protocole RDM (gestion des périphériques à distance) est un standard pour la communication bidirectionnelle des appareils dotés de fonctions DMX dans un câblage DMX existant. Le WELL STX 180 supporte le protocole RDM permettant un retour d'information pour des changements des options de menu **DMX Address**, **DMX Channel** et **Dimmer Mode**. Veuillez télécharger le manuel de l'utilisateur à partir du site internet www.chauvetprofessional.com pour plus de détails.

Fonctionnement sans fil

Dans des conditions optimales, le WELL STX 180 peut fonctionner jusqu'à une distance de 300 m (900 ft) de l'émetteur W-DMX. Le récepteur W-DMX de le WELL STX 180 doit être couplé avec l'émetteur W-DMX pour un fonctionnement sans fil.

Configuration initiale

1. Allumez l'émetteur W-DMX.
2. Connectez l'ametteur W-DMX au controleur DMX.
3. Placez le WELL STX 180 à moins de 300 m de l'émetteur W-DMX.
4. Allumez le WELL STX 180.

Configuration

1. A partir du panneau de commande du WELL STX 180 allez sur le menu **DMX Address**.
2. Sélectionnez l'adresse de depart comme avec tout autre appareil compatible DMX.
3. Allez sur le menu **Wireless Setting > Operating Mode**.
4. Sélectionnez **Receive**.
5. Allez sur le menu **Wireless Setting > WDMX > On/Off**.
6. Sélectionnez **On**.
7. Appuyez sur le bouton de réinitialisation de l'émetteur W-DMX.

Appairage de l'appareil

Si le WELL STX 180 a déjà été appairé avec l'émetteur W-DMX, l'écran d'affichage indiquera l'adresse DMX et le canal DMX utilisé. Le WELL STX 180 est maintenant prêt à fonctionner en mode sans fil.

Appairage du WELL STX 180 avec un nouvel émetteur W-DMX

1. A partir du panneau de commande du WELL STX 180, allez au menu **Wireless Setting > Receive Reset**.
2. Sélectionnez **Yes**.
3. Sur l'émetteur W-DMX, appuyez sur **<RESET>**. L'indicateur de signal de l'émetteur clignote.
4. Lorsque l'émetteur a trouvé le WELL STX 180, l'indicateur de signal de l'émetteur W-DMX reste allumé.
5. L'écran d'affichage du WELL STX 180 indiquera l'intensité du signal.



Le fonctionnement du W-DMX peut être interrompu ou inhibé par des personnes ou des masses liquides, y compris de l'eau ou de la neige, entre l'émetteur et le récepteur. Pour de meilleurs résultats, maintenez la zone entre l'émetteur et le récepteur dégagée de toute masse liquide.

Remarques sur le chargement de la batterie

Cet appareil est équipé d'une batterie lithium-ion rechargeable intégrée.

- Évitez de décharger la batterie en dessous de 10%.
- Pour des résultats optimaux, chargez la batterie à une température comprise entre 0 °C (32 °F) et 35 °C (95 °F).
- Lorsque vous chargez la batterie, gardez l'appareil à au moins 1 m de toute flamme nue ou plaque chaude.
- Si la batterie est complètement déchargée, l'appareil ne peut pas être mis en marche immédiatement lorsque le chargeur est connecté. Laissez une batterie déchargée se charger pendant quelques minutes avant d'allumer l'appareil.
- L'appareil peut chauffer pendant la charge. Ceci est normal et ne devrait pas affecter la durée de vie ou les performances de l'appareil. Le chargeur peut s'arrêter de charger si la batterie devient plus chaude que d'habitude.
- Laissez le couvercle de la valise de transport ouvert lors du chargement de la batterie.
- Lors du chargement de la batterie, assurez-vous que l'appareil soit toujours en position verticale.
- Ne rechargez pas la batterie pendant plus de 24 heures.



ATTENTION: Le produit doit être éteint avant de le placer dans le boîtier de chargement.

Remarques sur l'entreposage

- Charger entièrement la batterie avant d'entreposer l'appareil.
- Entreposer le(s) appareil(s) chargé(s) dans un environnement sec, à l'abri du soleil direct.

Installation

Avant de monter cet appareil, lisez et assimilez les [Consignes de Sécurité](#). Utilisez au moins un point de fixation par appareil. Veillez à ce que les fixations sont capables de supporter le poids de l'unité. Découvrez notre gamme de fixations Chauvet sur <http://trusst.com/products>.

Support sur pied

Le WELL STX 180 est livré avec un socle pouvant être utilisé pour une installation en surface.

Schéma de montage de l'appareil

Fixation en hauteur

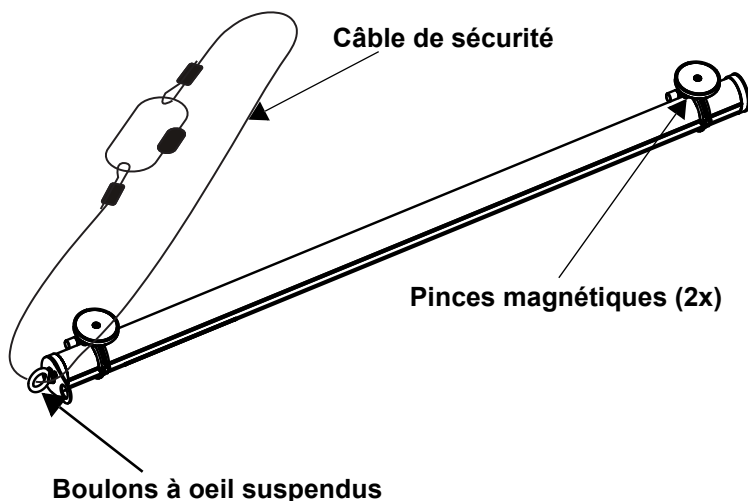

Installation du support de sol

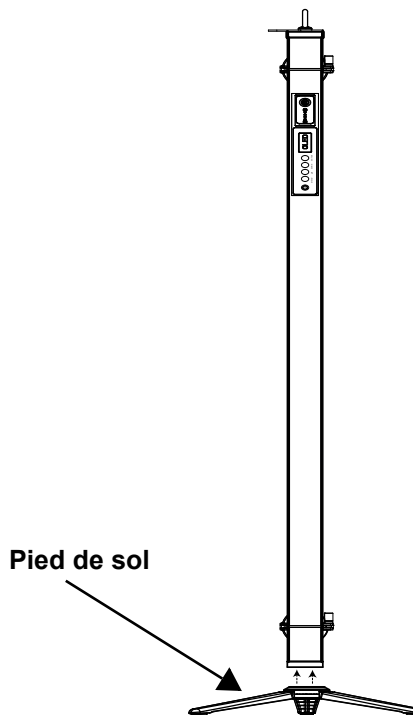

Description du tableau de commandes

Bouton	Fonction
<MENU>	Permet la sortie du menu ou de la fonction en cours
<ENTER>	Permet l'affichage du menu en cours ou permet de configurer la valeur en cours dans la fonction sélectionnée
<UP>	Permet de parcourir les listes de menu vers le haut, dans une fonction permet d'augmenter les valeurs numériques
<DOWN>	Permet de parcourir les listes de menu vers le bas, dans une fonction permet de diminuer les valeurs numériques

Code d'accès

Une fois affiché, saisissez le code d'accès suivant comme suit: <UP>, <DOWN>, <UP>, <DOWN>, <ENTER>. Ce code ne peut pas être modifié et doit être saisi sur demande.

Tableau de Menu

Reportez-vous à la page du produit WELL STX 180 sur www.chauvetprofessional.com pour la dernière carte des menu.

Niveau Principal	Niveaux de Programmation		Description																																		
DMX Address	001–512		Permet de sélectionner l'adresse de démarrage (le canal le plus élevé est restreint à la personnalité choisie)																																		
DMX Personality	4Ch		4-canaux: RGBW																																		
	15Ch		15-canaux: RGBW, température de couleur, stroboscope, programmes automatiques, vitesse automatique, gradateur de couleur de premier plan, couleur de premier plan, gradateur de couleur de fond, couleur de fond, vitesse de gradateur, délai automatique																																		
	64Ch		64-canaux: RGBW 1–16																																		
	67Ch		67-canaux: RGBW 1–16, stroboscope, gradateur, vitesse de gradateur																																		
Static	Manual color	<table border="1"> <tr><td>R</td><td rowspan="4">000–255</td></tr> <tr><td>G</td></tr> <tr><td>B</td></tr> <tr><td>W</td></tr> </table>	R	000–255	G	B	W	Ajuste manuellement les paramètres de couleur RGBW																													
	R	000–255																																			
G																																					
B																																					
W																																					
Color temperature	<table border="1"> <tr><td>2800K</td></tr> <tr><td>2900K</td></tr> <tr><td>3000K</td></tr> <tr><td>3100K</td></tr> <tr><td>3200K</td></tr> <tr><td>3300K</td></tr> <tr><td>3400K</td></tr> <tr><td>3500K</td></tr> <tr><td>3600K</td></tr> <tr><td>3700K</td></tr> <tr><td>3800K</td></tr> <tr><td>3900K</td></tr> <tr><td>4000K</td></tr> <tr><td>4100K</td></tr> <tr><td>4200K</td></tr> <tr><td>4300K</td></tr> <tr><td>4400K</td></tr> <tr><td>4500K</td></tr> <tr><td>4600K</td></tr> <tr><td>4700K</td></tr> <tr><td>4800K</td></tr> <tr><td>4900K</td></tr> <tr><td>5000K</td></tr> <tr><td>5100K</td></tr> <tr><td>5200K</td></tr> <tr><td>5300K</td></tr> <tr><td>5400K</td></tr> <tr><td>5500K</td></tr> <tr><td>5600K</td></tr> <tr><td>5700K</td></tr> <tr><td>6000K</td></tr> <tr><td>6500K</td></tr> <tr><td>7000K</td></tr> <tr><td>7500K</td></tr> <tr><td>8000K</td></tr> </table>	2800K	2900K	3000K	3100K	3200K	3300K	3400K	3500K	3600K	3700K	3800K	3900K	4000K	4100K	4200K	4300K	4400K	4500K	4600K	4700K	4800K	4900K	5000K	5100K	5200K	5300K	5400K	5500K	5600K	5700K	6000K	6500K	7000K	7500K	8000K	Sélectionne la température de couleur préreglée
2800K																																					
2900K																																					
3000K																																					
3100K																																					
3200K																																					
3300K																																					
3400K																																					
3500K																																					
3600K																																					
3700K																																					
3800K																																					
3900K																																					
4000K																																					
4100K																																					
4200K																																					
4300K																																					
4400K																																					
4500K																																					
4600K																																					
4700K																																					
4800K																																					
4900K																																					
5000K																																					
5100K																																					
5200K																																					
5300K																																					
5400K																																					
5500K																																					
5600K																																					
5700K																																					
6000K																																					
6500K																																					
7000K																																					
7500K																																					
8000K																																					
Fixed color	<table border="1"> <tr><td>R</td></tr> <tr><td>G</td></tr> <tr><td>B</td></tr> </table>	R	G	B	Rouge Vert Bleu																																
R																																					
G																																					
B																																					

Niveau Principal	Niveaux de Programmation		Description	
Static (suite)	Fixed color (suite)	W	Blanc	
		GB	Vert + bleu	
		RB	Rouge + bleu	
		RG	Rouge + vert	
		RGB	Rouge + vert + bleu	
		RW	Rouge + blanc	
		GW	Vert + blanc	
		BW	Bleu + blanc	
		RGW	Rouge + vert + blanc	
		RBW	Rouge + bleu + blanc	
		GBW	Vert + bleu + blanc	
	RGBW	Rouge + vert + bleu + blanc		
Auto Show	Auto 1–28	Foreground color	R	Rouge
			G	Vert
			B	Bleu
			W	Blanc
			GB	Vert + bleu
			RB	Rouge + bleu
			RG	Rouge + vert
			RGB	Rouge + vert + bleu
			RW	Rouge + blanc
			GW	Vert + blanc
			BW	Bleu + blanc
			RGW	Rouge + vert + blanc
			RBW	Rouge + bleu + blanc
			GBW	Vert + bleu + blanc
	RGBW	Rouge + vert + bleu + blanc		
	2800K	Blanc 2800K		
	7000K	Blanc 7000K		
	Auto	Programmes automatiques		
	Off	Pas de couleur de premier plan		
		Background color	R	Rouge
			G	Vert
			B	Bleu
			W	Blanc
			GB	Vert + bleu
			RB	Rouge + bleu
			RG	Rouge + vert
			RGB	Rouge + vert + bleu
			RW	Rouge + blanc
GW			Vert + blanc	
BW			Bleu + blanc	
RGW			Rouge + vert + blanc	
RBW			Rouge + bleu + blanc	
GBW			Vert + bleu + blanc	
RGBW	Rouge + vert + bleu + blanc			
2800K	Blanc 2800K			
7000K	Blanc 7000K			
Auto	Programmes automatiques			
Off	Pas de couleur de premier plan			
	Auto speed	1–100	Règle la vitesse des programmes automatiques	

Niveau Principal	Niveaux de Programmation		Description
Wireless setting	WDMX	On	Permet d'activer/désactiver la fonction DMX sans fil
		Off	
	Receive reset (Seulement en mode «Receive»)	No	Réinitialisation du récepteur interne
		Yes	
Link (Seulement en mode «Transmit»)	Link	Liaison ou dissociation avec un récepteur W-DMX	
	Unlink		
Operating mode	Receive	Réception W-DMX	
	Transmit	Transmission W-DMX	
White balance	Off		Désactive les paramètres de balance des blancs
	Manual	R	125–255 Ajuste manuellement les valeurs maximales des DEL rouge, verte, bleue
		G	
		B	
W			
IR setting	On		Active / désactive le récepteur infrarouge
	Off		
Run time	3 hours		Affiche l'exécution du produit
	5 hours		
	8 hours		
	12 hours		
Dimmer Mode	Off		Gradateur linéaire
	Dimmer 1–3		Courbes de gradation rapide Dimmer 1 (rapide) à Dimmer 3 (lent)
Back Light	10S		Désactive rétro-éclairage après 10 secondes d'inactivité
	30S		Désactive rétro-éclairage après 30 secondes d'inactivité
	2min		Désactive rétro-éclairage après 2 minutes d'inactivité
	Always On		Désactive rétro-éclairage après 10 secondes d'inactivité
Key lock	On		Verrouillage de l'affichage (Le mot de passe et <UP>, <DOWN>, <UP>, <DOWN>, <ENTER>)
	Off		
Information	Fixture Hours	----_H	Affiche le nombre total d'heures de mise en marche du produit
	LED Hours	----_H	Affiche le nombre total d'heures de LED
	Version	V_._	Affiche la version actuelle du firmware
	UID	-----	Affiche UID actuel #
Factory Reset	No		Permet de réinitialiser aux valeurs par défaut d'usine
	Yes		

Valeurs DMX
67Ch

Canal	Fonction	Valeur	Pourcentage/Configuration
1	Rouge 1	000 ⇔ 255	0–100%
2	Vert 1	000 ⇔ 255	0–100%
3	Bleu 1	000 ⇔ 255	0–100%
4	Blanc 1	000 ⇔ 255	0–100%
5	Rouge 2	000 ⇔ 255	0–100%
6	Vert 2	000 ⇔ 255	0–100%
7	Bleu 2	000 ⇔ 255	0–100%
8	Blanc 2	000 ⇔ 255	0–100%
9	Rouge 3	000 ⇔ 255	0–100%
10	Vert 3	000 ⇔ 255	0–100%
11	Bleu 3	000 ⇔ 255	0–100%
12	Blanc 3	000 ⇔ 255	0–100%
13	Rouge 4	000 ⇔ 255	0–100%
14	Vert 4	000 ⇔ 255	0–100%
15	Bleu 4	000 ⇔ 255	0–100%
16	Blanc 4	000 ⇔ 255	0–100%

Canal	Fonction	Valeur	Pourcentage/Configuration
17	Rouge 5	000 ⇔ 255	0-100%
18	Vert 5	000 ⇔ 255	0-100%
19	Bleu 5	000 ⇔ 255	0-100%
20	Blanc 5	000 ⇔ 255	0-100%
21	Rouge 6	000 ⇔ 255	0-100%
22	Vert 6	000 ⇔ 255	0-100%
23	Bleu 6	000 ⇔ 255	0-100%
24	Blanc 6	000 ⇔ 255	0-100%
25	Rouge 7	000 ⇔ 255	0-100%
26	Vert 7	000 ⇔ 255	0-100%
27	Bleu 7	000 ⇔ 255	0-100%
28	Blanc 7	000 ⇔ 255	0-100%
29	Rouge 8	000 ⇔ 255	0-100%
30	Vert 8	000 ⇔ 255	0-100%
31	Bleu 8	000 ⇔ 255	0-100%
32	Blanc 8	000 ⇔ 255	0-100%
33	Rouge 9	000 ⇔ 255	0-100%
34	Vert 9	000 ⇔ 255	0-100%
35	Bleu 9	000 ⇔ 255	0-100%
36	Blanc 9	000 ⇔ 255	0-100%
37	Rouge 10	000 ⇔ 255	0-100%
38	Vert 10	000 ⇔ 255	0-100%
39	Bleu 10	000 ⇔ 255	0-100%
40	Blanc 10	000 ⇔ 255	0-100%
41	Rouge 11	000 ⇔ 255	0-100%
42	Vert 11	000 ⇔ 255	0-100%
43	Bleu 11	000 ⇔ 255	0-100%
44	Blanc 11	000 ⇔ 255	0-100%
45	Rouge 12	000 ⇔ 255	0-100%
46	Vert 12	000 ⇔ 255	0-100%
47	Bleu 12	000 ⇔ 255	0-100%
48	Blanc 12	000 ⇔ 255	0-100%
49	Rouge 13	000 ⇔ 255	0-100%
50	Vert 13	000 ⇔ 255	0-100%
51	Bleu 13	000 ⇔ 255	0-100%
52	Blanc 13	000 ⇔ 255	0-100%
53	Rouge 14	000 ⇔ 255	0-100%
54	Vert 14	000 ⇔ 255	0-100%
55	Bleu 14	000 ⇔ 255	0-100%
56	Blanc 14	000 ⇔ 255	0-100%
57	Rouge 15	000 ⇔ 255	0-100%
58	Vert 15	000 ⇔ 255	0-100%
59	Bleu 15	000 ⇔ 255	0-100%
60	Blanc 15	000 ⇔ 255	0-100%
61	Rouge 16	000 ⇔ 255	0-100%
62	Vert 16	000 ⇔ 255	0-100%
63	Bleu 16	000 ⇔ 255	0-100%
64	Blanc 16	000 ⇔ 255	0-100%
65	Stroboscope	000 ⇔ 010 011 ⇔ 255	Pas de fonction Stroboscope, lent à rapide
66	Gradateur	000 ⇔ 255	0-100%
67	Vitesse de gradateur	000 ⇔ 051 052 ⇔ 101 102 ⇔ 152 153 ⇔ 203 204 ⇔ 255	Préréglage de vitesse d'assombrissement à partir du menu Arrêt du mode de vitesse d'assombrissement (linéaire) Mode 1 de vitesse d'assombrissement (le plus rapide) Mode 2 de vitesse d'assombrissement Mode 3 de vitesse d'assombrissement (le plus lent)

64Ch

Canal	Fonction	Valeur	Pourcentage/Configuration
1	Rouge 1	000 ⇔ 255	0–100%
2	Vert 1	000 ⇔ 255	0–100%
3	Bleu 1	000 ⇔ 255	0–100%
4	Blanc 1	000 ⇔ 255	0–100%
5	Rouge 2	000 ⇔ 255	0–100%
6	Vert 2	000 ⇔ 255	0–100%
7	Bleu 2	000 ⇔ 255	0–100%
8	Blanc 2	000 ⇔ 255	0–100%
9	Rouge 3	000 ⇔ 255	0–100%
10	Vert 3	000 ⇔ 255	0–100%
11	Bleu 3	000 ⇔ 255	0–100%
12	Blanc 3	000 ⇔ 255	0–100%
13	Rouge 4	000 ⇔ 255	0–100%
14	Vert 4	000 ⇔ 255	0–100%
15	Bleu 4	000 ⇔ 255	0–100%
16	Blanc 4	000 ⇔ 255	0–100%
17	Rouge 5	000 ⇔ 255	0–100%
18	Vert 5	000 ⇔ 255	0–100%
19	Bleu 5	000 ⇔ 255	0–100%
20	Blanc 5	000 ⇔ 255	0–100%
21	Rouge 6	000 ⇔ 255	0–100%
22	Vert 6	000 ⇔ 255	0–100%
23	Bleu 6	000 ⇔ 255	0–100%
24	Blanc 6	000 ⇔ 255	0–100%
25	Rouge 7	000 ⇔ 255	0–100%
26	Vert 7	000 ⇔ 255	0–100%
27	Bleu 7	000 ⇔ 255	0–100%
28	Blanc 7	000 ⇔ 255	0–100%
29	Rouge 8	000 ⇔ 255	0–100%
30	Vert 8	000 ⇔ 255	0–100%
31	Bleu 8	000 ⇔ 255	0–100%
32	Blanc 8	000 ⇔ 255	0–100%
33	Rouge 9	000 ⇔ 255	0–100%
34	Vert 9	000 ⇔ 255	0–100%
35	Bleu 9	000 ⇔ 255	0–100%
36	Blanc 9	000 ⇔ 255	0–100%
37	Rouge 10	000 ⇔ 255	0–100%
38	Vert 10	000 ⇔ 255	0–100%
39	Bleu 10	000 ⇔ 255	0–100%
40	Blanc 10	000 ⇔ 255	0–100%
41	Rouge 11	000 ⇔ 255	0–100%
42	Vert 11	000 ⇔ 255	0–100%
43	Bleu 11	000 ⇔ 255	0–100%
44	Blanc 11	000 ⇔ 255	0–100%
45	Rouge 12	000 ⇔ 255	0–100%
46	Vert 12	000 ⇔ 255	0–100%
47	Bleu 12	000 ⇔ 255	0–100%
48	Blanc 12	000 ⇔ 255	0–100%
49	Rouge 13	000 ⇔ 255	0–100%
50	Vert 13	000 ⇔ 255	0–100%
51	Bleu 13	000 ⇔ 255	0–100%
52	Blanc 13	000 ⇔ 255	0–100%
53	Rouge 14	000 ⇔ 255	0–100%
54	Vert 14	000 ⇔ 255	0–100%

Canal	Fonction	Valeur	Pourcentage/Configuration
55	Bleu 14	000 ⇄ 255	0–100%
56	Blanc 14	000 ⇄ 255	0–100%
57	Rouge 15	000 ⇄ 255	0–100%
58	Vert 15	000 ⇄ 255	0–100%
59	Bleu 15	000 ⇄ 255	0–100%
60	Blanc 15	000 ⇄ 255	0–100%
61	Rouge 16	000 ⇄ 255	0–100%
62	Vert 16	000 ⇄ 255	0–100%
63	Bleu 16	000 ⇄ 255	0–100%
64	Blanc 16	000 ⇄ 255	0–100%

15Ch

Canal	Fonction	Valeur	Pourcentage/Configuration
1	Gradateur	000 ⇄ 255	0–100%
2	Rouge	000 ⇄ 255	0–100%
3	Vert	000 ⇄ 255	0–100%
4	Bleu	000 ⇄ 255	0–100%
5	Blanc	000 ⇄ 255	0–100%
6	Température de couleur	000 ⇄ 005	Pas de fonction
		006 ⇄ 012	2800K
		013 ⇄ 019	2900K
		020 ⇄ 026	3000K
		027 ⇄ 033	3100K
		034 ⇄ 040	3200K
		041 ⇄ 047	3300K
		048 ⇄ 054	3400K
		055 ⇄ 061	3500K
		062 ⇄ 068	3600K
		069 ⇄ 075	3700K
		076 ⇄ 082	3800K
		083 ⇄ 089	3900K
		090 ⇄ 096	4000K
		097 ⇄ 103	4100K
		104 ⇄ 110	4200K
		111 ⇄ 117	4300K
		118 ⇄ 124	4400K
		125 ⇄ 131	4500K
		132 ⇄ 138	4600K
		139 ⇄ 145	4700K
		146 ⇄ 152	4800K
		153 ⇄ 159	4900K
		160 ⇄ 166	5000K
		167 ⇄ 173	5100K
		174 ⇄ 180	5200K
		181 ⇄ 187	5300K
		188 ⇄ 194	5400K
195 ⇄ 201	5500K		
202 ⇄ 208	5600K		
209 ⇄ 215	5700K		
216 ⇄ 222	6000K		
223 ⇄ 229	6500K		
230 ⇄ 236	7000K		
237 ⇄ 243	7500K		
244 ⇄ 255	8000K		

Canal	Fonction	Valeur	Pourcentage/Configuration
7	Stroboscope	000 ⇔ 010	Pas de fonction
		011 ⇔ 255	Stroboscope, lent à rapide
8	Programmes automatiques	000 ⇔ 010	Pas de fonction
		011 ⇔ 018	Programme 1
		019 ⇔ 026	Programme 2
		027 ⇔ 034	Programme 3
		035 ⇔ 042	Programme 4
		043 ⇔ 050	Programme 5
		051 ⇔ 058	Programme 6
		059 ⇔ 066	Programme 7
		067 ⇔ 074	Programme 8
		075 ⇔ 082	Programme 9
		083 ⇔ 090	Programme 10
		091 ⇔ 098	Programme 11
		099 ⇔ 106	Programme 12
		107 ⇔ 114	Programme 13
		115 ⇔ 122	Programme 14
		123 ⇔ 130	Programme 15
		131 ⇔ 138	Programme 16
		139 ⇔ 146	Programme 17
		147 ⇔ 154	Programme 18
		155 ⇔ 162	Programme 19
		163 ⇔ 170	Programme 20
		171 ⇔ 178	Programme 21
		179 ⇔ 186	Programme 22
		187 ⇔ 194	Programme 23
		195 ⇔ 202	Programme 24
		203 ⇔ 210	Programme 25
		211 ⇔ 218	Programme 26
		219 ⇔ 226	Programme 27
227 ⇔ 255	Programme 28 (passe en revue les programmes 1–27)		
9	Vitesse du programme	000 ⇔ 255	Vitesse du programme, lent à rapide
10	Variateur de couleur de premier plan	000 ⇔ 255	0–100%
11	Couleur de premier plan	000 ⇔ 013	Rouge
		014 ⇔ 027	Vert
		028 ⇔ 041	Bleu
		042 ⇔ 055	Blanc
		056 ⇔ 069	Vert + bleu
		070 ⇔ 083	Rouge + bleu
		084 ⇔ 097	Rouge + vert
		098 ⇔ 111	Rouge + green + bleu
		112 ⇔ 125	Rouge + blanc
		126 ⇔ 139	Vert + blanc
		140 ⇔ 153	Bleu + blanc
		154 ⇔ 167	Rouge + green + blanc
		168 ⇔ 181	Rouge + bleu + blanc
		182 ⇔ 195	Vert + bleu + blanc
		196 ⇔ 209	Rouge + vert + bleu + blanc
		210 ⇔ 223	2800K
		224 ⇔ 237	7000K
238 ⇔ 255	Auto		
12	Variateur de couleur de fond	000 ⇔ 255	0–100%

Canal	Fonction	Valeur	Pourcentage/Configuration
13	Couleur de fond	000 ⇔ 013	Rouge
		014 ⇔ 027	Vert
		028 ⇔ 041	Bleu
		042 ⇔ 055	Blanc
		056 ⇔ 069	Vert + bleu
		070 ⇔ 083	Rouge + bleu
		084 ⇔ 097	Rouge + vert
		098 ⇔ 111	Rouge + green + bleu
		112 ⇔ 125	Rouge + blanc
		126 ⇔ 139	Vert + blanc
		140 ⇔ 153	Bleu + blanc
		154 ⇔ 167	Rouge + green + blanc
		168 ⇔ 181	Rouge + bleu + blanc
		182 ⇔ 195	Vert + bleu + blanc
		196 ⇔ 209	Rouge + vert + bleu + blanc
		210 ⇔ 223	2800K
224 ⇔ 237	7000K		
238 ⇔ 255	Auto		
14	Vitesse de gradateur	000 ⇔ 051	Préréglage de vitesse d'assombrissement à partir du menu affichage
		052 ⇔ 101	Arrêt du mode de vitesse d'assombrissement (gradateur linéaire)
		102 ⇔ 152	Mode 1 de vitesse d'assombrissement (le plus rapide)
		153 ⇔ 203	Mode 2 de vitesse d'assombrissement
		204 ⇔ 255	Mode 3 de vitesse d'assombrissement (le plus lent)
15	Délai automatique	000 ⇔ 255	0–100%

4Ch

Canal	Fonction	Valeur	Pourcentage/Configuration
1	Rouge	000 ⇔ 255	0–100%
2	Vert	000 ⇔ 255	0–100%
3	Bleu	000 ⇔ 255	0–100%
4	Blanc	000 ⇔ 255	0–100%

Über diese Schnellanleitung

In der Schnellanleitung des WELL STX 180 finden Sie die wesentlichen Produktinformationen, wie etwa über den Anschluss, die Montage, Menüoptionen und DMX-Werte des Geräts. Laden Sie für weiterführende Informationen unter www.chauvetprofessional.com das Benutzerhandbuch herunter.

Haftungsausschluss

Die in dieser Anleitung aufgeführten Informationen und Spezifikationen können ohne vorherige Ankündigung geändert werden.

EINGESCHRÄNKTE GARANTIE

ZUR REGISTRIERUNG FÜR GARANTIEANSPRÜCHE UND ZUR EINSICHT IN DIE VOLLSTÄNDIGEN GESCHÄFTSBEDINGUNGEN BESUCHEN SIE BITTE UNSERE WEBSITE.

Für Kunden in den USA und in Mexiko: www.chauvetlighting.com/warranty-registration

Für Kunden im Vereinigten Königreich, in Irland, Belgien, den Niederlanden, Luxemburg, Frankreich und Deutschland: www.chauvetlighting.eu/warranty-registration/

Chauvet garantiert für die in der auf unserer Website veröffentlichten vollständigen eingeschränkten Garantie genannten Dauer und unter Vorbehalt der darin genannten Haftungsausschlüsse und -beschränkungen, dass dieses Produkt bei normalen Gebrauch frei von Material- und Verarbeitungsfehlern ist. Diese Garantie erstreckt sich nur auf den Erstkäufer des Produkts und ist nicht übertragbar. Zur Ausübung der unter dieser Garantie gewährten Rechte ist der Kaufbeleg in Form der Originalrechnung von einem autorisierten Händler vorzulegen, in der die Produktbezeichnung und das Kaufdatum vermerkt sein müssen. ES BESTEHEN KEINE WEITEREN AUSDRÜCKLICHEN ODER STILLSCHWEIGENDEN GARANTIEEN.

Diese Garantie gibt Ihnen besondere gesetzliche Rechte. Und Sie haben möglicherweise weitere Rechte, die von Land zu Land unterschiedlich sein können. Diese Garantie ist nur in den USA, im Vereinigten Königreich, in Irland, Belgien, den Niederlanden, Luxemburg, Frankreich, Deutschland und Mexiko gültig. Bezüglich der Garantiebestimmungen in anderen Ländern wenden Sie sich bitte an Ihren lokalen Händler.

Sicherheitshinweise

Diese Sicherheitshinweise enthalten wichtige Informationen über die Montage, Verwendung und Wartung des Geräts.

- Dieses Gerät NICHT öffnen. Die eingebauten Komponenten sind für den Kunden wartungsfrei.
- VORSICHT: Blitzlicht kann nachweislich epileptische Anfälle auslösen. Der Bediener ist angehalten, die vor Ort geltenden Vorschriften und Gesetze zum Einsatz von Stroboskopgeräten einzuhalten.
- VORSICHT: Beim Transport des Geräts von einer Umgebung mit außergewöhnlichen Temperaturen in eine andere solche Umgebung (z. B. aus einem kalten Transporter in einen warm-feuchten Ballsaal) kann an der im Gerät enthaltenen Elektronik Wasser kondensieren. Um einen Defekt zu vermeiden, muss sich das Gerät erst in der neuen Umgebung akklimatisiert haben, bevor es an die Stromversorgung angeschlossen werden kann.
- Installieren Sie das Gerät an einem Ort mit ausreichender Belüftung und mit einem Abstand von mindestens 50 cm zu den angrenzenden Flächen.
- Belassen Sie KEINE entflammaren Materialien in einem Umkreis von 50 cm dieses Geräts, während es in Betrieb oder an der Stromversorgung angeschlossen ist.
- VERWENDEN Sie bei Montage über Kopf immer ein Sicherheitsseil.
- NIEMALS das Gerät in Betrieb nehmen, wenn Ihnen das Gehäuse, die Linsen oder das Kabel beschädigt erscheinen.
- Schließen Sie dieses Gerät NICHT an einen Dimmer oder Regelwiderstand an.
- Schließen Sie dieses Produkt NUR an einen mit der Erde verbundenen und geschützten Stromkreis an.
- Das Gerät NUR an den Hänge-/Befestigungsbügeln oder Griffen tragen.
- Bei ernsthaften Betriebsproblemen stoppen Sie umgehend die Verwendung des Geräts.
- Die maximal zulässige Umgebungstemperatur beträgt 45 °C. Nehmen Sie das Gerät nicht bei höheren Temperaturen in Betrieb.

FCC-Konformität

Dieses Gerät erfüllt Teil 15, Teil B, der FCC-Bestimmungen. Der Betrieb ist an folgende zwei Bedingungen geknüpft:

1. Dieses Gerät darf keine schädlichen Interferenzen verursachen, und
2. Dieses Gerät muss empfangende Interferenzen aufnehmen können, auch Interferenzen, die eventuell einen unerwünschten Betrieb verursachen.

Jegliche Änderungen oder Modifikationen, die nicht ausdrücklich von der Partei genehmigt wurden, die für die Compliance zuständig ist, könnten die Berechtigung des Benutzers zum Betrieb dieses Geräts aufheben.

Warnung vor Exposition gegenüber HF für Nordamerika und Australien

Warnung! Dieses Gerät entspricht den FCC-Grenzwerten für Strahlenbelastung, die für eine nicht kontrollierte Umgebung festgelegt wurden. Dieses Gerät sollte so installiert und in Betrieb gesetzt werden, dass ein Mindestabstand von 20 cm zwischen dem Gerät und Ihrem Körper gewährleistet ist. Der Sender darf nicht in der Nähe anderer Antennen oder Sender aufgestellt oder in Verbindung mit anderen Antennen oder Sendern betrieben werden.

Kontakt

Kunden außerhalb der USA, GB, Irland, Benelux, Frankreich, Deutschland oder Mexiko wenden sich an ihren Lieferanten, um den Kundensupport in Anspruch zu nehmen oder ein Produkt zurückzuschicken. Kontaktinformationen finden Sie im [Contact Us](#) am Ende dieses QRG.

Packungsinhalt

- 6x WELL STX 180
- 12x Magnetklammern
- True 1-Netzkabel mit Edison-Stecker
- 6x Ösenschrauben
- Flightcase wird aufgeladen
- 6x Stealth-Filter gefilzt
- 6x steht
- Schnellanleitung

Wechselstrom

Dieses Gerät verfügt über ein Vorschaltgerät, das automatisch die anliegende Spannung erkennt und kann mit einer Eingangsspannung von 100~240 V AC, 50/60 Hz arbeiten.

Wechselstromstecker

Anschluss	Draht (USA)	Draht (Europa)	Schraubenfarbe
Stromführender AC-Leiter	Schwarz	Braun	Gelb/Messingfarben
AC-Neutralleiter	Weiß	Blau	Silber
AC-Erdungsleiter	Grün/Gelb	Grün/Gelb	Grün

DMX-Verbindung

Der WELL STX 180 kann mit einem DMX-Controller betrieben werden, wenn eine drahtlose DMX-Verbindung zum Einsatz kommt. Sie können sich eine Einführung in DMX unter www.chauvetprofessional.com herunterladen.

DMX-Anschluss

Der WELL STX 180 nutzt zur Steuerung seiner DMX-Eigenschaften eine drahtlose DMX-Verbindung: **4Ch, 15Ch, 64Ch** und **67Ch**. Informationen zum Anschließen und Konfigurieren des Geräts für einen DMX-Betrieb finden Sie in der Bedienungsanleitung.

Infrarot-Fernbedienung (IRC)

Der WELL STX 180 ist vollständig kompatibel mit der Infrarot-Fernbedienung (IRC) von CHAUVET. Für weitere Informationen zur IRC laden Sie sich die Bedienungsanleitung unter www.chauvetprofessional.com herunter.



Beim Wechsel von W-DMX (drahtlose DMX-Steuerung) zur IRC und umgekehrt muss das Gerät eventuell ein- und wieder ausgeschaltet werden.

RDM (Remote Device Management)

Remote Device Management bzw. RDM ist ein Standard, mit dem DMX-aktivierte Geräte bidirektional entlang bestehender DMX-Kabel kommunizieren können. Der WELL STX 180 unterstützt das RDM-Protokoll, über das Feedback zur Überwachung der Änderungen der Menüoptionen **DMX Address**, **DMX Channel** und **Dimmer Mode** gegeben wird. Laden Sie für weiterführende Informationen unter www.chauvetprofessional.com das Benutzerhandbuch herunter.

Drahtloser Betrieb

Unter optimalen Bedingungen kann der WELL STX 180 in einer Entfernung von bis zu 300 m vom drahtlosen DMX-Sender betrieben werden. Der drahtlose DMX-Empfänger des WELL STX 180 muss mit dem drahtlosen DMX-Sender für den Drahtlos-Betrieb gekoppelt werden.

Ersteinrichtung

1. Schalten Sie den drahtlosen DMX-Sender ein.
2. Schließen Sie den drahtlosen DMX-Sender an einen DMX-Controller an.
3. Platzieren Sie den WELL STX 180 in einer Entfernung von maximal 300 m zum drahtlosen DMX-Sender.
4. Schalten Sie den WELL STX 180 ein.

Konfiguration

1. Rufen Sie auf dem Bedienfeld des WELL STX 180 **DMX Address** auf.
2. Wählen Sie wie bei jedem anderen DMX-kompatiblen Gerät die Startadresse aus.
3. Wählen Sie **Wireless Setting > Operating Mode**.
4. Wählen Sie **Receive**.
5. Wählen Sie **Wireless Setting > W-DMX > On/Off**.
6. Wählen Sie **On**.
7. Drücken Sie auf die Reset-Taste auf dem drahtlosen DMX-Sender.

Geräte-Pairing

Wurde der WELL STX 180 bereits mit dem W-DMX-Sender gekoppelt wurde, werden auf dem Display die DMX-Adresse und der verwendete DMX-Kanal angezeigt. Der WELL STX 180 ist jetzt bereit, im drahtlosen Modus zu arbeiten.

Koppeln des WELL STX 180 mit dem neuen drahtlosen DMX-Sender

1. Rufen Sie auf dem Bedienfeld des WELL STX 180 **Wireless Setting > Receive Reset** auf.
2. Wählen Sie **Yes**.
3. Drücken Sie auf dem drahtlosen DMX-Sender auf **<RESET>**. Die Signalanzeige auf dem Sender blinkt.
4. Sobald der Sender den WELL STX 180, gefunden hat, leuchtet die Signalanzeige auf dem drahtlosen DMX-Sender dauerhaft.
5. Auf dem Display des WELL STX 180 wird die Signalstärke angezeigt.



Der W-DMX-Betrieb kann durch Personen oder Flüssigkeitsmassen, einschließlich Wasser oder Schnee, zwischen Sender und Empfänger unterbrochen oder behindert werden. Halten Sie für optimale Ergebnisse den Bereich zwischen Sender und Empfänger frei von jeglicher Flüssigkeitsmasse.

Hinweise zum Aufladen des Akkus

Dieses Gerät verfügt über einen eingebauten Lithium-Ionen-Akku.

- Vermeiden Sie, den Akku auf unter 10% zu entladen.
- Um optimale Ergebnisse zu erreichen, laden Sie den Akku bei einer Temperatur zwischen 0 und 35 °C auf.
- Achten Sie beim Aufladen des Akkus auf einen Mindestabstand von 1 m von offenem Feuer oder heißen Gegenständen.
- Ist der Akku vollständig entladen, darf das Gerät nicht sofort eingeschaltet werden, wenn es an die Ladestation angeschlossen wird. Warten Sie einige Minuten, bis sich ein vollständig entladener Akku etwas aufgeladen hat, bevor Sie das Gerät einschalten.
- Während des Ladevorgangs kann sich das Gerät aufheizen. Das ist normal und sollte die Lebensdauer oder Leistungsfähigkeit des Geräts nicht beeinträchtigen. Wird der Akku ungewöhnlich warm, schaltet sich die Ladestation automatisch ab.
- Halten Sie beim Laden des Akkus den Deckel der Ladestation geöffnet.
- Beim Laden des Akkus sollte das Gerät immer in aufrechter Position sein.
- Laden Sie den Akku nicht länger als 24 Stunden auf.



VORSICHT: Das Produkt muss ausgeschaltet werden, bevor es in den Ladekoffer gelegt wird.

Hinweise zur Aufbewahrung

- Laden Sie den Akku vollständig auf, bevor Sie das Gerät lagern.
- Laden Sie das Gerät in einer trockenen Umgebung und ohne direkte Sonneneinstrahlung auf.

Montage

Lesen Sie vor der Montage dieses Geräts die [Sicherheitshinweise](#) durch. Mindestens einen Befestigungspunkt pro Gerät verwenden. Stellen Sie sicher, dass die Befestigungsklemmen dafür ausgelegt sind, das Produktgewicht tragen zu können. Informationen zu unserer CHAUVET-Produktlinie für Befestigungsklemmen finden Sie unter <http://trusst.com/products>.

Stativ

Der WELL STX 180 wird mit einem Bodenständer geliefert, der zur Aufputzmontage verwendet werden kann.

Montageansicht

Montage über Kopf

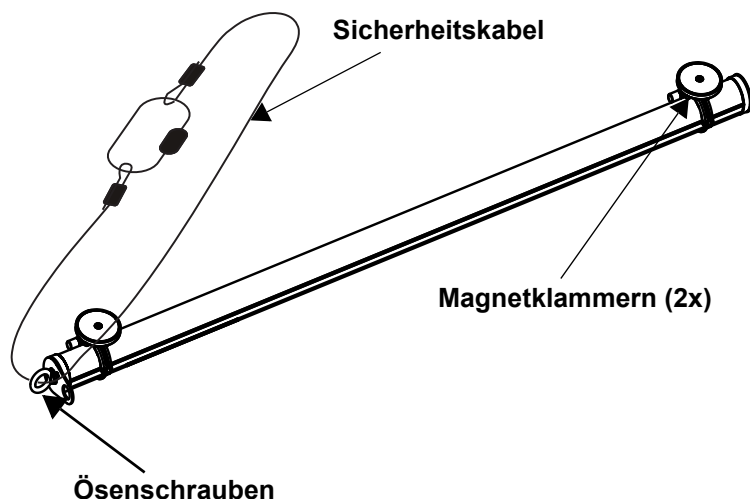

Bodenständer Installation

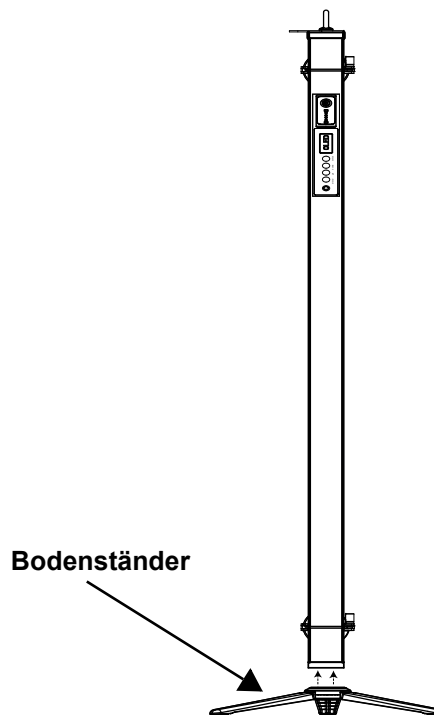

Beschreibung des Bedienfeldes

Taste	Funktion
<MENU>	Damit verlassen Sie das aktuelle Menü oder die Funktion
<ENTER>	Damit wird das aktuell angezeigte Menü aktiviert oder der aktuell ausgewählte Wert einer Funktion eingestellt
<UP>	Damit navigieren Sie sich durch die Menüpunkte nach oben und erhöhen den numerischen Wert der entsprechenden Funktion
<DOWN>	Damit navigieren Sie sich durch die Menüpunkte nach unten und verringern den numerischen Wert der entsprechenden Funktion

Sicherheitscode

Geben Sie nach der entsprechenden Aufforderung den folgenden Sicherheitscode ein, indem Sie diese Tasten betätigen: <UP>, <DOWN>, <UP>, <DOWN>, <ENTER>.

Dieser Sicherheitscode kann nicht geändert werden und ist nach entsprechender Aufforderung immer zu verwenden.

Menüstruktur

Die neueste Menükarte finden Sie auf der WELL STX 180-produktseite unter www.chauvetprofessional.com.

Hauptebene	Programmirebenen		Beschreibung					
DMX Address	001–512		Wählt die DMX-Adresse aus (der höchste Kanal ist auf die gewählte Eigenschaft beschränkt)					
DMX Personality	4Ch		4-Kanal: RGBW					
	15Ch		15-Kanal: RGBW, Farbtemperatur, Strobe, automatische Programme, automatische Geschwindigkeit, Vordergrundfarbdimmer, Vordergrundfarbe, Hintergrundfarbdimmer, Hintergrundfarbe, Dimmergeschwindigkeit, Auto Delay					
	64Ch		64-Kanal: RGBW 1–16					
	67Ch		67-Kanal: RGBW 1–16, Strobe, Dimmer, Dimmergeschwindigkeit					
Static	Manual color	<table border="1"> <tr><td>R</td><td rowspan="4">000–255</td></tr> <tr><td>G</td></tr> <tr><td>B</td></tr> <tr><td>W</td></tr> </table>	R	000–255	G	B	W	Passt die RGBW-Farbeeinstellungen manuell an
	R	000–255						
	G							
B								
W								
Color temperature	2800K 2900K 3000K 3100K 3200K 3300K 3400K 3500K 3600K 3700K 3800K 3900K 4000K 4100K 4200K 4300K 4400K 4500K 4600K 4700K 4800K 4900K 5000K 5100K 5200K 5300K 5400K 5500K 5600K 5700K 6000K 6500K 7000K 7500K 8000K	Wählt die voreingestellte Farbtemperatur						
Fixed color	<table border="1"> <tr><td>R</td></tr> <tr><td>G</td></tr> <tr><td>B</td></tr> <tr><td>W</td></tr> </table>	R	G	B	W	Rot Grün Blau Weiß		
R								
G								
B								
W								

Hauptebene	Programmirebenen		Beschreibung	
Static (Fortsetzung)	Fixed color (Fortsetzung)	GB	Green + Blau	
		RB	Rot + Blau	
		RG	Rot + Grün	
		RGB	Rot + Grün + Blau	
		RW	Rot + Weiß	
		GW	Grün + Weiß	
		BW	Blue + Weiß	
		RGW	Rot + Grün + Weiß	
		RBW	Rot + Blau + Weiß	
		GBW	Grün + Blau + Weiß	
	RGBW	Rot + Grün + Blau + Weiß		
Auto Show	Auto 1–28	Foreground color	R	Rot
			G	Grün
			B	Blau
			W	Weiß
			GB	Green + Blau
			RB	Rot + Blau
			RG	Rot + Grün
			RGB	Rot + Grün + Blau
			RW	Rot + Weiß
			GW	Grün + Weiß
			BW	Blue + Weiß
			RGW	Rot + Grün + Weiß
			RBW	Rot + Blau + Weiß
			GBW	Grün + Blau + Weiß
	RGBW	Rot + Grün + Blau + Weiß		
	2800K	2800 Weiß		
	7000K	7000K Weiß		
	Auto	Automatische Programme		
	Off	Keine Vordergrundfarbe		
		Background color	R	Rot
			G	Grün
			B	Blau
			W	Weiß
			GB	Green + Blau
			RB	Rot + Blau
			RG	Rot + Grün
			RGB	Rot + Grün + Blau
			RW	Rot + Weiß
	GW		Grün + Weiß	
	BW		Blue + Weiß	
	RGW		Rot + Grün + Weiß	
	RBW		Rot + Blau + Weiß	
	GBW		Grün + Blau + Weiß	
	RGBW	Rot + Grün + Blau + Weiß		
	2800K	2800 Weiß		
	7000K	7000K Weiß		
	Auto	Automatische Programme		
	Off	Keine Hintergrundfarbe		
	Auto speed	1–100	Passt die Geschwindigkeit von Auto-Programmen an	

Hauptebene	Programmirebenen		Beschreibung	
Wireless setting	WDMX	On	Damit aktivieren/deaktivieren Sie drahtloses DMX	
		Off		
	Receive reset (Nur im Empfangsmodus)	No	Setzt den internen Empfänger zurück	
		Yes		
	Link (Nur im Sendemodus)	Link	Stellt Verbindung zum WDMX-Empfänger her oder trennt diese	
Unlink				
Operating mode	Receive	WDMX empfangen		
	Transmit	WDMX senden		
White balance	Manual	Off	Damit deaktivieren Sie die Einstellungen des Weißabgleichs	
		R	125–255	Stellt den maximalen Wert der roten, grünen, blauen und Weiß LED ein
		G		
		B		
W				
IR setting	On		Damit aktivieren/deaktivieren Sie den IR-Empfänger	
	Off			
Run time	3 hours		Zeigt die Produktlaufzeit an	
	5 hours			
	8 hours			
	12 hours			
Dimmer Mode	Off		Linearer Dimmer	
	Dimmer 1–3		Dimmungskurven Dimmer 1 (schnell) nach Dimmer 3 (langsam)	
Back Light	10S		Damit wird die Hintergrundbeleuchtung der Anzeige nach 10 Sekunden Inaktivität ausgeschaltet	
	30S		Damit wird die Hintergrundbeleuchtung der Anzeige nach 30 Sekunden Inaktivität ausgeschaltet	
	2min		Damit wird die Hintergrundbeleuchtung der Anzeige nach 2 Minuten Inaktivität ausgeschaltet	
	Always On		Hintergrundbeleuchtung der Anzeige immer an	
Key lock	On		Damit wird die Anzeige gesperrt (Kennwort lautet <UP>, <DOWN>, <UP>, <DOWN>, <ENTER>)	
	Off			
Information	Fixture Hours	___H	Zeigt an, wie lange das Gerät eingeschaltet gewesen ist	
	LED Hours	___H	Zeigt die gesamten LED-Stunden an	
	Version	V_._	Zeigt die aktuelle Firmware-Version an	
	UID	-----	Zeigt Produkt UID #	
Factory Reset	No		Damit stellen Sie das Gerät auf die Werkseinstellungen zurück	
	Yes			

DMX Werte

67Ch

Kanal	Funktion	Wert	Prozent/Einstellung
1	Rot 1	000 ⇔ 255	0–100%
2	Grün 1	000 ⇔ 255	0–100%
3	Blau 1	000 ⇔ 255	0–100%
4	Weiß 1	000 ⇔ 255	0–100%
5	Rot 2	000 ⇔ 255	0–100%
6	Grün 2	000 ⇔ 255	0–100%
7	Blau 2	000 ⇔ 255	0–100%
8	Weiß 2	000 ⇔ 255	0–100%
9	Rot 3	000 ⇔ 255	0–100%
10	Grün 3	000 ⇔ 255	0–100%
11	Blau 3	000 ⇔ 255	0–100%
12	Weiß 3	000 ⇔ 255	0–100%
13	Rot 4	000 ⇔ 255	0–100%
14	Grün 4	000 ⇔ 255	0–100%
15	Blau 4	000 ⇔ 255	0–100%

Kanal	Funktion	Wert	Prozent/Einstellung
16	Weiß 4	000 ⇔ 255	0–100%
17	Rot 5	000 ⇔ 255	0–100%
18	Grün 5	000 ⇔ 255	0–100%
19	Blau 5	000 ⇔ 255	0–100%
20	Weiß 5	000 ⇔ 255	0–100%
21	Rot 6	000 ⇔ 255	0–100%
22	Grün 6	000 ⇔ 255	0–100%
23	Blau 6	000 ⇔ 255	0–100%
24	Weiß 6	000 ⇔ 255	0–100%
25	Rot 7	000 ⇔ 255	0–100%
26	Grün 7	000 ⇔ 255	0–100%
27	Blau 7	000 ⇔ 255	0–100%
28	Weiß 7	000 ⇔ 255	0–100%
29	Rot 8	000 ⇔ 255	0–100%
30	Grün 8	000 ⇔ 255	0–100%
31	Blau 8	000 ⇔ 255	0–100%
32	Weiß 8	000 ⇔ 255	0–100%
33	Rot 9	000 ⇔ 255	0–100%
34	Grün 9	000 ⇔ 255	0–100%
35	Blau 9	000 ⇔ 255	0–100%
36	Weiß 9	000 ⇔ 255	0–100%
37	Rot 10	000 ⇔ 255	0–100%
38	Grün 10	000 ⇔ 255	0–100%
39	Blau 10	000 ⇔ 255	0–100%
40	Weiß 10	000 ⇔ 255	0–100%
41	Rot 11	000 ⇔ 255	0–100%
42	Grün 11	000 ⇔ 255	0–100%
43	Blau 11	000 ⇔ 255	0–100%
44	Weiß 11	000 ⇔ 255	0–100%
45	Rot 12	000 ⇔ 255	0–100%
46	Grün 12	000 ⇔ 255	0–100%
47	Blau 12	000 ⇔ 255	0–100%
48	Weiß 12	000 ⇔ 255	0–100%
49	Rot 13	000 ⇔ 255	0–100%
50	Grün 13	000 ⇔ 255	0–100%
51	Blau 13	000 ⇔ 255	0–100%
52	Weiß 13	000 ⇔ 255	0–100%
53	Rot 14	000 ⇔ 255	0–100%
54	Grün 14	000 ⇔ 255	0–100%
55	Blau 14	000 ⇔ 255	0–100%
56	Weiß 14	000 ⇔ 255	0–100%
57	Rot 15	000 ⇔ 255	0–100%
58	Grün 15	000 ⇔ 255	0–100%
59	Blau 15	000 ⇔ 255	0–100%
60	Weiß 15	000 ⇔ 255	0–100%
61	Rot 16	000 ⇔ 255	0–100%
62	Grün 16	000 ⇔ 255	0–100%
63	Blau 16	000 ⇔ 255	0–100%
64	Weiß 16	000 ⇔ 255	0–100%
65	Strobe	000 ⇔ 010 011 ⇔ 255	Keine Funktion Strobe, langsam bis schnell
66	Dimmer	000 ⇔ 255	0–100%
67	Dimmergeschwindigkeit	000 ⇔ 051 052 ⇔ 101 102 ⇔ 152 153 ⇔ 203 204 ⇔ 255	Dimmergeschwindigkeit von Anzeige eingestellt Dimmer-Geschwindigkeits-Modus aus (Linearer Dimmer) Dimmer-Geschwindigkeits-Modus 1 (schnellsten) Dimmer-Geschwindigkeits-Modus 2 Dimmer-Geschwindigkeits-Modus 3 (langsamsten)

DE

64Ch

Kanal	Funktion	Wert	Prozent/Einstellung
1	Rot 1	000 ⇔ 255	0–100%
2	Grün 1	000 ⇔ 255	0–100%
3	Blau 1	000 ⇔ 255	0–100%
4	Weiß 1	000 ⇔ 255	0–100%
5	Rot 2	000 ⇔ 255	0–100%
6	Grün 2	000 ⇔ 255	0–100%
7	Blau 2	000 ⇔ 255	0–100%
8	Weiß 2	000 ⇔ 255	0–100%
9	Rot 3	000 ⇔ 255	0–100%
10	Grün 3	000 ⇔ 255	0–100%
11	Blau 3	000 ⇔ 255	0–100%
12	Weiß 3	000 ⇔ 255	0–100%
13	Rot 4	000 ⇔ 255	0–100%
14	Grün 4	000 ⇔ 255	0–100%
15	Blau 4	000 ⇔ 255	0–100%
16	Weiß 4	000 ⇔ 255	0–100%
17	Rot 5	000 ⇔ 255	0–100%
18	Grün 5	000 ⇔ 255	0–100%
19	Blau 5	000 ⇔ 255	0–100%
20	Weiß 5	000 ⇔ 255	0–100%
21	Rot 6	000 ⇔ 255	0–100%
22	Grün 6	000 ⇔ 255	0–100%
23	Blau 6	000 ⇔ 255	0–100%
24	Weiß 6	000 ⇔ 255	0–100%
25	Rot 7	000 ⇔ 255	0–100%
26	Grün 7	000 ⇔ 255	0–100%
27	Blau 7	000 ⇔ 255	0–100%
28	Weiß 7	000 ⇔ 255	0–100%
29	Rot 8	000 ⇔ 255	0–100%
30	Grün 8	000 ⇔ 255	0–100%
31	Blau 8	000 ⇔ 255	0–100%
32	Weiß 8	000 ⇔ 255	0–100%
33	Rot 9	000 ⇔ 255	0–100%
34	Grün 9	000 ⇔ 255	0–100%
35	Blau 9	000 ⇔ 255	0–100%
36	Weiß 9	000 ⇔ 255	0–100%
37	Rot 10	000 ⇔ 255	0–100%
38	Grün 10	000 ⇔ 255	0–100%
39	Blau 10	000 ⇔ 255	0–100%
40	Weiß 10	000 ⇔ 255	0–100%
41	Rot 11	000 ⇔ 255	0–100%
42	Grün 11	000 ⇔ 255	0–100%
43	Blau 11	000 ⇔ 255	0–100%
44	Weiß 11	000 ⇔ 255	0–100%
45	Rot 12	000 ⇔ 255	0–100%
46	Grün 12	000 ⇔ 255	0–100%
47	Blau 12	000 ⇔ 255	0–100%
48	Weiß 12	000 ⇔ 255	0–100%
49	Rot 13	000 ⇔ 255	0–100%
50	Grün 13	000 ⇔ 255	0–100%
51	Blau 13	000 ⇔ 255	0–100%
52	Weiß 13	000 ⇔ 255	0–100%
53	Rot 14	000 ⇔ 255	0–100%
54	Grün 14	000 ⇔ 255	0–100%

Kanal	Funktion	Wert	Prozent/Einstellung
55	Blau 14	000 ⇔ 255	0–100%
56	Weiß 14	000 ⇔ 255	0–100%
57	Rot 15	000 ⇔ 255	0–100%
58	Grün 15	000 ⇔ 255	0–100%
59	Blau 15	000 ⇔ 255	0–100%
60	Weiß 15	000 ⇔ 255	0–100%
61	Rot 16	000 ⇔ 255	0–100%
62	Grün 16	000 ⇔ 255	0–100%
63	Blau 16	000 ⇔ 255	0–100%
64	Weiß 16	000 ⇔ 255	0–100%

15Ch

Kanal	Funktion	Wert	Prozent/Einstellung
1	Dimmer	000 ⇔ 255	0–100%
2	Rot	000 ⇔ 255	0–100%
3	Grün	000 ⇔ 255	0–100%
4	Blau	000 ⇔ 255	0–100%
5	Weiß	000 ⇔ 255	0–100%
6	Farbtemperatur	000 ⇔ 005	Keine Funktion
		006 ⇔ 012	2800K
		013 ⇔ 019	2900K
		020 ⇔ 026	3000K
		027 ⇔ 033	3100K
		034 ⇔ 040	3200K
		041 ⇔ 047	3300K
		048 ⇔ 054	3400K
		055 ⇔ 061	3500K
		062 ⇔ 068	3600K
		069 ⇔ 075	3700K
		076 ⇔ 082	3800K
		083 ⇔ 089	3900K
		090 ⇔ 096	4000K
		097 ⇔ 103	4100K
		104 ⇔ 110	4200K
		111 ⇔ 117	4300K
		118 ⇔ 124	4400K
		125 ⇔ 131	4500K
		132 ⇔ 138	4600K
		139 ⇔ 145	4700K
		146 ⇔ 152	4800K
		153 ⇔ 159	4900K
		160 ⇔ 166	5000K
167 ⇔ 173	5100K		
174 ⇔ 180	5200K		
181 ⇔ 187	5300K		
188 ⇔ 194	5400K		
195 ⇔ 201	5500K		
202 ⇔ 208	5600K		
209 ⇔ 215	5700K		
216 ⇔ 222	6000K		
223 ⇔ 229	6500K		
230 ⇔ 236	7000K		
237 ⇔ 243	7500K		
244 ⇔ 255	8000K		

Kanal	Funktion	Wert	Prozent/Einstellung
7	Strobe	000 ⇔ 010	Keine Funktion
		011 ⇔ 255	Strobe, langsam bis schnell
8	Auto-Programme	000 ⇔ 010	Keine Funktion
		011 ⇔ 018	Programm 1
		019 ⇔ 026	Programm 2
		027 ⇔ 034	Programm 3
		035 ⇔ 042	Programm 4
		043 ⇔ 050	Programm 5
		051 ⇔ 058	Programm 6
		059 ⇔ 066	Programm 7
		067 ⇔ 074	Programm 8
		075 ⇔ 082	Programm 9
		083 ⇔ 090	Programm 10
		091 ⇔ 098	Programm 11
		099 ⇔ 106	Programm 12
		107 ⇔ 114	Programm 13
		115 ⇔ 122	Programm 14
		123 ⇔ 130	Programm 15
		131 ⇔ 138	Programm 16
		139 ⇔ 146	Programm 17
		147 ⇔ 154	Programm 18
		155 ⇔ 162	Programm 19
		163 ⇔ 170	Programm 20
		171 ⇔ 178	Programm 21
		179 ⇔ 186	Programm 22
		187 ⇔ 194	Programm 23
		195 ⇔ 202	Programm 24
		203 ⇔ 210	Programm 25
		211 ⇔ 218	Programm 26
		219 ⇔ 226	Programm 27
227 ⇔ 255	Programm 28 (durchläuft die Programme 1–27)		
9	Automatische Geschwindigkeit	000 ⇔ 255	Auto programmiert Geschwindigkeit, langsam bis schnell
10	Vordergrundfarbdimmer	000 ⇔ 255	0–100%
11	Vordergrundfarbe	000 ⇔ 013	Rot
		014 ⇔ 027	Grün
		028 ⇔ 041	Blau
		042 ⇔ 055	Weiß
		056 ⇔ 069	Grün + Blau
		070 ⇔ 083	Rot + Blau
		084 ⇔ 097	Rot + Grün
		098 ⇔ 111	Rot + Grün + Blau
		112 ⇔ 125	Rot + Weiß
		126 ⇔ 139	Grün + Weiß
		140 ⇔ 153	Blau + Weiß
		154 ⇔ 167	Rot + Grün + Weiß
		168 ⇔ 181	Rot + Blau + Weiß
		182 ⇔ 195	Grün + Blau + Weiß
		196 ⇔ 209	Rot + Grün + Blau + Weiß
		210 ⇔ 223	2800K
		224 ⇔ 237	7000K
238 ⇔ 255	Auto		
12	Hintergrundfarbe dimmer	000 ⇔ 255	0–100%

Kanal	Funktion	Wert	Prozent/Einstellung
13	Hintergrundfarbe	000 ⇔ 013	Rot
		014 ⇔ 027	Grün
		028 ⇔ 041	Blau
		042 ⇔ 055	Weiß
		056 ⇔ 069	Grün + Blau
		070 ⇔ 083	Rot + Blau
		084 ⇔ 097	Rot + Grün
		098 ⇔ 111	Rot + Grün + Blau
		112 ⇔ 125	Rot + Weiß
		126 ⇔ 139	Grün + Weiß
		140 ⇔ 153	Blau + Weiß
		154 ⇔ 167	Rot + Grün + Weiß
		168 ⇔ 181	Rot + Blau + Weiß
		182 ⇔ 195	Grün + Blau + Weiß
		196 ⇔ 209	Rot + Grün + Blau + Weiß
		210 ⇔ 223	2800K
		224 ⇔ 237	7000K
238 ⇔ 255	Auto		
14	Dimmergeschwindigkeit	000 ⇔ 051	Dimmergeschwindigkeit von Anzeige eingestellt
		052 ⇔ 101	Dimmer-Geschwindigkeits-Modus aus (Linearer Dimmer)
		102 ⇔ 152	Dimmer-Geschwindigkeits-Modus 1 (schnellsten)
		153 ⇔ 203	Dimmer-Geschwindigkeits-Modus 2
		204 ⇔ 255	Dimmer-Geschwindigkeits-Modus 3 (langsamsten)
15	Auto Delay	000 ⇔ 255	0–100%

4Ch

Kanal	Funktion	Wert	Prozent/Einstellung
1	Rot	000 ⇔ 255	0–100%
2	Grün	000 ⇔ 255	0–100%
3	Blau	000 ⇔ 255	0–100%
4	Weiß	000 ⇔ 255	0–100%

Over deze handleiding

De WELL STX 180 Beknopte Handleiding (BH) bevat basisinformatie over het product, zoals aansluiting, montage, menu-opties en DMX-waarden. Download de gebruikershandleiding op www.chauvetprofessional.com voor meer informatie.

Disclaimer

De informatie en specificaties in deze BH kunnen zonder voorafgaande kennisgeving worden gewijzigd.

BEPERKTE GARANTIE

GA NAAR ONZE WEBSITE VOOR REGISTRATIE VAN DE GARANTIE EN DE VOLLEDIGE ALGEMENE VOORWAARDEN.

Voor klanten in de Verenigde Staten en Mexico: www.chauvetlighting.com/warranty-registration.

Voor klanten in het Verenigd Koninkrijk, Ierland, België, Nederland, Luxemburg, Frankrijk en Duitsland: www.chauvetlighting.eu/warranty-registration/.

Chauvet garandeert dat dit product bij normaal gebruik vrij zal blijven van defecten in materiaal en vakmanschap, voor de opgegeven periode en onder voorbehoud van de uitzonderingen en beperkingen die zijn uiteengezet in de volledige beperkte garantie op onze website. Deze garantie geldt uitsluitend voor de oorspronkelijke koper van het product en is niet overdraagbaar. Om onder deze garantie rechten uit te oefenen, moet u een aankoopbewijs overleggen in de vorm van een origineel verkoopbewijs van een geautoriseerde dealer, waarop de naam van het product en de aankoopdatum zichtbaar zijn. ER ZIJN GEEN ANDERE EXPLICIETE OF IMPLICIETE GARANTIES. Deze garantie geeft u specifieke wettelijke rechten. Mogelijk heeft u ook andere rechten die van staat tot staat en van land tot land verschillen. Deze garantie is uitsluitend geldig in de Verenigde Staten, het Verenigd Koninkrijk, Ierland, België, Nederland, Luxemburg, Frankrijk, Duitsland en Mexico. Neem contact op met uw lokale verkoper voor garantievorwaarden in andere landen.

Veiligheidsinstructies

Deze veiligheidsinstructies bevatten belangrijke informatie over de installatie, het gebruik en het onderhoud.

- Open het product NIET. Het bevat geen te onderhouden onderdelen.
- LET OP: De knipperende lamp kan epileptische aanvallen opwekken. De gebruiker moet zich houden aan lokale wetgeving met betrekking tot melding van stroboscoopgebruik.
- LET OP: Bij het verplaatsen van het product uit extreme omgevingen, (bijv. koude vrachtwagen naar warme, vochtige balzaal) kan er condensvorming optreden op de elektronica van het product. Om storingen te vermijden moet het product volledig kunnen acclimatiseren aan de omgeving voordat het op stroom wordt aangesloten.
- Monteer dit product op een plek met voldoende ventilatie, ten minste 50 cm van de aangrenzende oppervlakken.
- Plaats geen ontvlambaar materiaal binnen 50 cm van dit product als het in gebruik is of is aangesloten op het stopcontact.
- GEBRUIK een veiligheidskabel bij het boven het hoofd plaatsen van dit product.
- Gebruik dit product NIET als de behuizing, lenzen of kabels beschadigd lijken.
- Sluit dit product NIET aan op een dimmer of een regelweerstand.
- Sluit dit product UITSLUITEND op een geaard en beveiligd stroomcircuit.
- Gebruik UITSLUITEND de ophang-/montagebeugels of de hendels om dit product te dragen.
- Stop in het geval van ernstige operationele problemen onmiddellijk met het gebruik.
- De maximale omgevingstemperatuur bedraagt 45 °C. Gebruik dit product niet bij hogere temperaturen.

FCC-naleving

Dit apparaat voldoet aan Part 15 Part B van de FCC-regels. Het gebruik is onderworpen aan de volgende twee voorwaarden:

1. Dit apparaat mag geen schadelijke interferentie veroorzaken, en
2. Dit apparaat moet enige ontvangen interferentie accepteren, inclusief interferentie die een ongewenste werking kan veroorzaken.

Eventuele wijzigingen of aanpassingen die niet uitdrukkelijk door de voor naleving verantwoordelijke partij zijn goedgekeurd, kan de bevoegdheid van de gebruiker om de apparatuur te bedienen ongeldig verklaren.

RF-blootstellingswaarschuwing voor Noord-Amerika en Australië

Waarschuwing! Deze apparatuur voldoet aan de FCC-limieten voor blootstelling aan straling die zijn vastgesteld voor een ongecontroleerde omgeving. Deze apparatuur moet geplaatst en gebruikt worden met een minimale afstand van 20 cm tussen de radiator en uw lichaam. Deze zender mag niet op dezelfde locatie worden gebruikt als of geplaatst worden bij een andere antenne of zender.

Contact

Van buiten de VS, Verenigd Koninkrijk, Ierland, Benelux, Frankrijk, Duitsland of Mexico kunt u contact opnemen met de distributeur of om ondersteuning vragen dan wel het product retourneren. Raadpleeg [Contact Us](#) aan het einde van deze BH voor contactinformatie.

Wat is inbegrepen

- 6x WELL STX 180
- True 1-stijl netsnoer met Edison-stekker
- Vluchtgeval opladen
- 6x staat
- 12x magnetische klemmen
- 6x hangende oogbouten
- 6x stealth filtersfilt
- Beknopte handleiding

AC-Stroom

Dit product heeft een voeding met automatisch bereik die werkt met een ingangsspanning van 100–240 VAC, 50/60 Hz.

AC-stekker

Aansluiting	Snoer (VS)	Snoer (Europa)	Schroefkleur
AC Live	Zwart	Bruin	Geel/messing
AC Neutraal	Wit	Blauw	Zilver
AC Aarde	Groen/geel	Groen/geel	Groen

DMX-koppeling

De WELL STX 180 werkt met een DMX-controller met behulp van een draadloze DMX-gegevensverbinding. Op www.chauvetprofessional.com is een DMX-basishandleiding verkrijgbaar.

DMX-aansluiting

De WELL STX 180 gebruikt een draadloze DMX-gegevensverbinding voor zijn DMX-persoonlijkheden: **4Ch**, **15Ch**, **64Ch**, en **67Ch**. Zie de gebruikershandleiding om te verbinden en te configureren voor DMX-werking.

Infrarood afstandbediening (IRC)

De WELL STX 180 is volledig compatibel met de infrarood afstandsbediening (IRC) van CHAUVET. Voor meer informatie over de IRC, downloadt u de gebruikershandleiding van www.chauvetprofessional.com.



Het kan nodig zijn om het product aan en uit te zetten wanneer u van W-DMX naar IRC schakelt en omgekeerd.

RDM (apparaatbeheer op afstand)

Remote Device Management of RDM (apparaatbeheer op afstand) is een standaard die het voor DMX-apparaten mogelijk maakt om in twee richtingen te communiceren over bestaande DMX-kabels. De WELL STX 180 ondersteunt het RDM-protocol dat zorgt feedback en wijzigingen aan de menu opties van **DMX Address**, **DMX Channel** en **Dimmer Mode**. Download de gebruikershandleiding op www.chauvetprofessional.com voor meer informatie.

Draadloze bediening

In optimale omstandigheden, kan de WELL STX 180 werken tot een afstand van 300 m van de W-DMX zender. De W-DMX ontvanger in de WELL STX 180 moet met de W-DMX zender zijn gekoppeld voor draadloze werking.

Eerste opstelling

1. Schakel de W-DMX-zender in.
2. Sluit de W-DMX-zender aan op een DMX-regelaar.
3. Plaats de WELL STX 180 binnen 300 m van de W-DMX-zender.
4. Schakel de WELL STX 180 in.

Configuratie

1. Ga vanuit het bedieningspaneel van de WELL STX 180 naar het **DMX Address**.
2. Kies het startadres, zoals bij elk ander DMX-compatibel product.
3. Ga naar **Wireless Setting > Operating Mode**.
4. Kier **Receive**.
5. Ga naar **Wireless Setting > W-DMX > On/Off**.
6. Kier **On**.
7. Druk op de W-DMX-zender op de resetknop.

Koppelen van het product

Als de WELL STX 180 al is gekoppeld met de W-DMX-zender, toont het scherm het DMX-adres en het gebruikte DMX-kanaal. De WELL STX 180 is nu klaar om in draadloze modus te werken.

Koppelen van de WELL STX 180 en een nieuwe W-DMX-zender

1. Ga vanuit het bedieningspaneel van de WELL STX 180 naar **Wireless Setting > Receive Reset**.
2. Kies **Yes**.
3. Druk vanuit de W-DMX-zender op **<RESET>**. De signaalaanduiding op de zender zal knipperen.
4. Nadat de zender de WELL STX 180 heeft gevonden, zal de signaalaanduiding op de W-DMX zender onafgebroken branden.
5. Het scherm van de WELL STX 180 toont de sterkte van het signaal.

 **De werking van de W-DMX kan worden onderbroken of geremd door mensen of vloeibare massa's, inclusief water of sneeuw, tussen de zender en ontvanger. Houd voor het beste resultaat het gebied tussen de zender en ontvanger vrij van vloeistofmassa.**

Opmerkingen over het laden van de accu

Dit product is uitgerust met een ingebouwde oplaadbare lithium-ion accu.

- Gebruik de accu als het accupercentage onder de 10% ligt.
- Voor het beste resultaat moet de accu opgeladen worden in een temperatuur tussen 0 °C en 35 °C.
- Bij het opladen van de accu moet het product ten minste 1 m van open vuur of een hete plaat gehouden worden.
- Als de accu helemaal leeg is, mag het apparaat niet direct aangezet worden zodra de lader wordt aangesloten. Laat een leeggelopen accu enkele minuten opladen voordat u het apparaat aanzet.
- Tijdens het opladen kan het apparaat warm worden. Dit is normaal en is niet van invloed op de levensduur of prestaties van het apparaat. Als de accu warmer worden dan normaal kan de oplader het opladen stoppen.
- Bij het opladen van de accu moet u het deksel van de opbergkoffer open houden.
- Laad de accu altijd op met het product rechtop.
- Laad de accu niet langer op dan 24 uur.



LET OP: Het product moet worden uitgeschakeld voordat u het in de oplaadcassette plaatst.

Opslagopmerkingen

- Laad de accu vóór het opslaan van het product weer op naar de volledige capaciteit.
- Sla het/de opgeslagen producten(en) op in een droge omgeving, uit de buurt van direct zonlicht.

Montage

Lees alvorens dit product te monteren alle [Veiligheidsinstructies](#). Gebruik ten minste één montagepunt per product. Controleer of de montageklem het gewicht van het product kan dragen. Ga voor onze Chauvet-serie montageklemmen naar <http://trusst.com/products>.

Vloersteun

De WELL STX 180 wordt geleverd met een vloerstandaard die kan worden gebruikt voor installatie op het oppervlak.

Montagediagram

Montage boven het hoofd

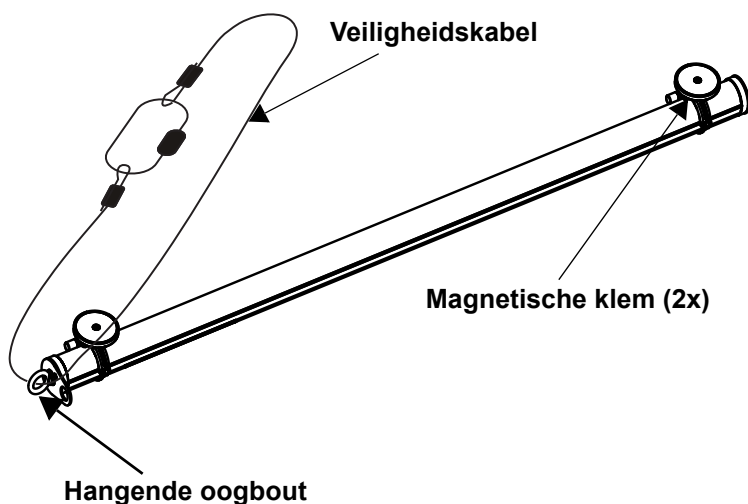

Installatie vloerstandaard

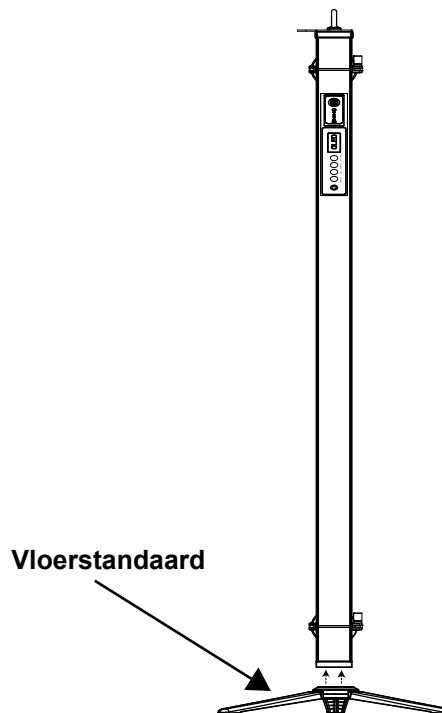

Beschrijving bedieningspaneel

Toet	Funcctie
<MENU>	Sluit het huidige menu of functie af
<ENTER>	Activeert het huidige getoonde menu of plaatst de huidige geselecteerde waarde in de geselecteerde functie
<UP>	Navigeert omhoog via het menu of verhoogt de numerieke waarde wanneer in een functie
<DOWN>	Navigeert omlaag via het menu of verlaagt de numerieke waarde wanneer in een functie

Toegangscode

Vul na dat gevraagd te worden de volgende toegangscode in door te drukken op: <UP>, <DOWN>, <UP>, <DOWN>, <ENTER>. Dit toegangscode kan niet gewijzigd worden en moet indien gevraagd ingevuld worden.

NL

Menumap

Raadpleeg de productpagina van WELL STX 180 op www.chauvetprofessional.com voor de nieuwste menukaart.

Hoofdniveau	Programmeerniveaus		Beschrijving
DMX Address	001–512		Selecteert het start-adres (hoogste kanaal beperkt tot de gekozen persoonlijkheid)
DMX Personality	4Ch		4-kanaal: RGBW
	15Ch		15-kanaal: RGBW, kleurtemperatuur, stroboscoop, automatische programma's, autosnelheid, voorgrondkleurdimmer, voorgrondkleur, achtergrondkleurdimmer, achtergrondkleur, dimmersnelheid, auto de vertraging
	64Ch		64-kanaal: RGBW 1–16
	67Ch		67-kanaal: RGBW 1–16, strstroboscoopobe, dimmer, dimmersnelheid
Static	Manual color	R G B W 000–255	Past de RGBW-kleurinstellingen handmatig aan
	Color temperature	2800K 2900K 3000K 3100K 3200K 3300K 3400K 3500K 3600K 3700K 3800K 3900K 4000K 4100K 4200K 4300K 4400K 4500K 4600K 4700K 4800K 4900K 5000K 5100K 5200K 5300K 5400K 5500K 5600K 5700K 6000K 6500K 7000K 7500K 8000K	Selecteert vooraf ingestelde kleurtemperatuur
	Fixed color	R G B W	Rood Groen Blauw Wit

Hoofdniveau	Programmeerniveaus		Beschrijving	
Static (verder)	Fixed color (verder)	GB	Groen + blauw	
		RB	Rood + blauw	
		RG	Rood + groen	
		RGB	Rood + groen + blauw	
		RW	Rood + wit	
		GW	Groen + wit	
		BW	Blauw + wit	
		RGW	Rood + groen + wit	
		RBW	Rood + blauw + wit	
		GBW	Groen + blauw + wit	
		RGBW	Rood + groen + blauw + wit	
Auto Show	Auto 1–28	Foreground color	R	Rood
			G	Groen
			B	Blauw
			W	Wit
			GB	Groen + blauw
			RB	Rood + blauw
			RG	Rood + groen
			RGB	Rood + groen + blauw
			RW	Rood + wit
			GW	Groen + wit
			BW	Blauw + wit
			RGW	Rood + groen + wit
			RBW	Rood + blauw + wit
			GBW	Groen + blauw + wit
	RGBW	Rood + groen + blauw + wit		
	2800K	2800K wit		
	7000K	7000K wit		
	Auto	Automatische programma's		
	Off	Geen voorgrondkleur		
	Auto 1–28	Background color	R	Rood
			G	Groen
			B	Blauw
			W	Wit
			GB	Groen + blauw
			RB	Rood + blauw
			RG	Rood + groen
			RGB	Rood + groen + blauw
			RW	Rood + wit
GW			Groen + wit	
BW			Blauw + wit	
RGW			Rood + groen + wit	
RBW			Rood + blauw + wit	
GBW			Groen + blauw + wit	
RGBW	Rood + groen + blauw + wit			
2800K	2800K wit			
7000K	7000K wit			
Auto	Automatische programma's			
Off	Geen achtergrondkleur			
	Auto speed	1–100	Past de snelheid van automatische programma's aan	

Hoofdniveau	Programmeerniveaus		Beschrijving
Wireless setting	WDMX		On Off
	Receive reset (Alleen in ontvangstmodus)		No Yes
	Link (Alleen in verzendmodus)		Link Unlink
	Operating mode		Receive Transmit
White balance	Off		Schakelt de witbalans uit
	Manual	R	125–255
		G	
		B	
W			
IR setting	On Off		Zet de IR-ontvangen aan/uit
	Run time	3 hours	
5 hours			
8 hours			
12 hours			
Dimmer Mode	Off		Lineaire dimmer
	Dimmer 1–3		Selecteert dimprofielen van snel (1) tot langzaam (3)
Back Light	10S		Schakelt de backlight uit na 10 seconden van inactiviteit
	30S		Schakelt de backlight uit na 30 seconden van inactiviteit
	2min		Schakelt de backlight uit na 2 minuten van inactiviteit
	Always On		De backlight van de display is altijd aan
Key lock	On Off		Vergrendelt het display (wachtwoord is <UP>, <DOWN>, <UP>, <DOWN>, <ENTER>)
	Fixture Hours	___H	Toont het totale aantal producturen
Information	LED Hours	___H	Toont het totaal aantal LED-uren
	Version	V_._	Toont de geïnstalleerde softwareversie
	UID	_____	Toont product UID #
Factory Reset	No		Herstellen naar de fabrieksstandaard
	Yes		

DMX-waarden
67Ch

Kanaal	Functie	Waarde	Percentage/Instelling
1	Rood 1	000 ⇔ 255	0–100%
2	Groen 1	000 ⇔ 255	0–100%
3	Blauw 1	000 ⇔ 255	0–100%
4	Wit 1	000 ⇔ 255	0–100%
5	Rood 2	000 ⇔ 255	0–100%
6	Groen 2	000 ⇔ 255	0–100%
7	Blauw 2	000 ⇔ 255	0–100%
8	Wit 2	000 ⇔ 255	0–100%
9	Rood 3	000 ⇔ 255	0–100%
10	Groen 3	000 ⇔ 255	0–100%
11	Blauw 3	000 ⇔ 255	0–100%
12	Wit 3	000 ⇔ 255	0–100%
13	Rood 4	000 ⇔ 255	0–100%
14	Groen 4	000 ⇔ 255	0–100%
15	Blauw 4	000 ⇔ 255	0–100%
16	Wit 4	000 ⇔ 255	0–100%
17	Rood 5	000 ⇔ 255	0–100%

Kanaal	Functie	Waarde	Percentage/Instelling
18	Groen 5	000 ⇄ 255	0–100%
19	Blauw 5	000 ⇄ 255	0–100%
20	Wit 5	000 ⇄ 255	0–100%
21	Rood 6	000 ⇄ 255	0–100%
22	Groen 6	000 ⇄ 255	0–100%
23	Blauw 6	000 ⇄ 255	0–100%
24	Wit 6	000 ⇄ 255	0–100%
25	Rood 7	000 ⇄ 255	0–100%
26	Groen 7	000 ⇄ 255	0–100%
27	Blauw 7	000 ⇄ 255	0–100%
28	Wit 7	000 ⇄ 255	0–100%
29	Rood 8	000 ⇄ 255	0–100%
30	Groen 8	000 ⇄ 255	0–100%
31	Blauw 8	000 ⇄ 255	0–100%
32	Wit 8	000 ⇄ 255	0–100%
33	Rood 9	000 ⇄ 255	0–100%
34	Groen 9	000 ⇄ 255	0–100%
35	Blauw 9	000 ⇄ 255	0–100%
36	Wit 9	000 ⇄ 255	0–100%
37	Rood 10	000 ⇄ 255	0–100%
38	Groen 10	000 ⇄ 255	0–100%
39	Blauw 10	000 ⇄ 255	0–100%
40	Wit 10	000 ⇄ 255	0–100%
41	Rood 11	000 ⇄ 255	0–100%
42	Groen 11	000 ⇄ 255	0–100%
43	Blauw 11	000 ⇄ 255	0–100%
44	Wit 11	000 ⇄ 255	0–100%
45	Rood 12	000 ⇄ 255	0–100%
46	Groen 12	000 ⇄ 255	0–100%
47	Blauw 12	000 ⇄ 255	0–100%
48	Wit 12	000 ⇄ 255	0–100%
49	Rood 13	000 ⇄ 255	0–100%
50	Groen 13	000 ⇄ 255	0–100%
51	Blauw 13	000 ⇄ 255	0–100%
52	Wit 13	000 ⇄ 255	0–100%
53	Rood 14	000 ⇄ 255	0–100%
54	Groen 14	000 ⇄ 255	0–100%
55	Blauw 14	000 ⇄ 255	0–100%
56	Wit 14	000 ⇄ 255	0–100%
57	Rood 15	000 ⇄ 255	0–100%
58	Groen 15	000 ⇄ 255	0–100%
59	Blauw 15	000 ⇄ 255	0–100%
60	Wit 15	000 ⇄ 255	0–100%
61	Rood 16	000 ⇄ 255	0–100%
62	Groen 16	000 ⇄ 255	0–100%
63	Blauw 16	000 ⇄ 255	0–100%
64	Wit 16	000 ⇄ 255	0–100%
65	Strobe	000 ⇄ 010 011 ⇄ 255	Uit Stroboscoop, langzaam tot snel
66	Dimmer	000 ⇄ 255	0–100%
67	Dimmersnelheid	000 ⇄ 051 052 ⇄ 101 102 ⇄ 152 153 ⇄ 203 204 ⇄ 255	Vooraf ingestelde dimmersnelheid vanuit het displaymenu Dimmer snelheid modus uit Dimmer snelheid modus 1 (snelst) Dimmer snelheid modus 2 Dimmer snelheid modus 3 (langzaamst)

NL

64Ch

Kanaal	Functie	Waarde	Percentage/Instelling
1	Rood 1	000 ⇔ 255	0–100%
2	Groen 1	000 ⇔ 255	0–100%
3	Blauw 1	000 ⇔ 255	0–100%
4	Wit 1	000 ⇔ 255	0–100%
5	Rood 2	000 ⇔ 255	0–100%
6	Groen 2	000 ⇔ 255	0–100%
7	Blauw 2	000 ⇔ 255	0–100%
8	Wit 2	000 ⇔ 255	0–100%
9	Rood 3	000 ⇔ 255	0–100%
10	Groen 3	000 ⇔ 255	0–100%
11	Blauw 3	000 ⇔ 255	0–100%
12	Wit 3	000 ⇔ 255	0–100%
13	Rood 4	000 ⇔ 255	0–100%
14	Groen 4	000 ⇔ 255	0–100%
15	Blauw 4	000 ⇔ 255	0–100%
16	Wit 4	000 ⇔ 255	0–100%
17	Rood 5	000 ⇔ 255	0–100%
18	Groen 5	000 ⇔ 255	0–100%
19	Blauw 5	000 ⇔ 255	0–100%
20	Wit 5	000 ⇔ 255	0–100%
21	Rood 6	000 ⇔ 255	0–100%
22	Groen 6	000 ⇔ 255	0–100%
23	Blauw 6	000 ⇔ 255	0–100%
24	Wit 6	000 ⇔ 255	0–100%
25	Rood 7	000 ⇔ 255	0–100%
26	Groen 7	000 ⇔ 255	0–100%
27	Blauw 7	000 ⇔ 255	0–100%
28	Wit 7	000 ⇔ 255	0–100%
29	Rood 8	000 ⇔ 255	0–100%
30	Groen 8	000 ⇔ 255	0–100%
31	Blauw 8	000 ⇔ 255	0–100%
32	Wit 8	000 ⇔ 255	0–100%
33	Rood 9	000 ⇔ 255	0–100%
34	Groen 9	000 ⇔ 255	0–100%
35	Blauw 9	000 ⇔ 255	0–100%
36	Wit 9	000 ⇔ 255	0–100%
37	Rood 10	000 ⇔ 255	0–100%
38	Groen 10	000 ⇔ 255	0–100%
39	Blauw 10	000 ⇔ 255	0–100%
40	Wit 10	000 ⇔ 255	0–100%
41	Rood 11	000 ⇔ 255	0–100%
42	Groen 11	000 ⇔ 255	0–100%
43	Blauw 11	000 ⇔ 255	0–100%
44	Wit 11	000 ⇔ 255	0–100%
45	Rood 12	000 ⇔ 255	0–100%
46	Groen 12	000 ⇔ 255	0–100%
47	Blauw 12	000 ⇔ 255	0–100%
48	Wit 12	000 ⇔ 255	0–100%
49	Rood 13	000 ⇔ 255	0–100%
50	Groen 13	000 ⇔ 255	0–100%
51	Blauw 13	000 ⇔ 255	0–100%
52	Wit 13	000 ⇔ 255	0–100%
53	Rood 14	000 ⇔ 255	0–100%
54	Groen 14	000 ⇔ 255	0–100%
55	Blauw 14	000 ⇔ 255	0–100%
56	Wit 14	000 ⇔ 255	0–100%

Kanaal	Functie	Waarde	Percentage/Instelling
57	Rood 15	000 ⇔ 255	0–100%
58	Groen 15	000 ⇔ 255	0–100%
59	Blauw 15	000 ⇔ 255	0–100%
60	Wit 15	000 ⇔ 255	0–100%
61	Rood 16	000 ⇔ 255	0–100%
62	Groen 16	000 ⇔ 255	0–100%
63	Blauw 16	000 ⇔ 255	0–100%
64	Wit 16	000 ⇔ 255	0–100%

15Ch

Kanaal	Functie	Waarde	Percentage/Instelling
1	Dimmer	000 ⇔ 255	0–100%
2	Rood	000 ⇔ 255	0–100%
3	Groen	000 ⇔ 255	0–100%
4	Blauw	000 ⇔ 255	0–100%
5	Wit	000 ⇔ 255	0–100%
6	Kleurtemperatuur	000 ⇔ 005	Geen functie
		006 ⇔ 012	2800K
		013 ⇔ 019	2900K
		020 ⇔ 026	3000K
		027 ⇔ 033	3100K
		034 ⇔ 040	3200K
		041 ⇔ 047	3300K
		048 ⇔ 054	3400K
		055 ⇔ 061	3500K
		062 ⇔ 068	3600K
		069 ⇔ 075	3700K
		076 ⇔ 082	3800K
		083 ⇔ 089	3900K
		090 ⇔ 096	4000K
		097 ⇔ 103	4100K
		104 ⇔ 110	4200K
		111 ⇔ 117	4300K
		118 ⇔ 124	4400K
		125 ⇔ 131	4500K
		132 ⇔ 138	4600K
139 ⇔ 145	4700K		
146 ⇔ 152	4800K		
153 ⇔ 159	4900K		
160 ⇔ 166	5000K		
167 ⇔ 173	5100K		
174 ⇔ 180	5200K		
181 ⇔ 187	5300K		
188 ⇔ 194	5400K		
195 ⇔ 201	5500K		
202 ⇔ 208	5600K		
209 ⇔ 215	5700K		
216 ⇔ 222	6000K		
223 ⇔ 229	6500K		
230 ⇔ 236	7000K		
237 ⇔ 243	7500K		
244 ⇔ 255	8000K		
7	Stroboscoop	000 ⇔ 010	Geen functie
		011 ⇔ 255	Stroboscoop, langzaam tot snel

Kanaal	Functie	Waarde	Percentage/Instelling
8	Automatische programma's	000 ⇔ 010	Geen functie
		011 ⇔ 018	Programma 1
		019 ⇔ 026	Programma 2
		027 ⇔ 034	Programma 3
		035 ⇔ 042	Programma 4
		043 ⇔ 050	Programma 5
		051 ⇔ 058	Programma 6
		059 ⇔ 066	Programma 7
		067 ⇔ 074	Programma 8
		075 ⇔ 082	Programma 9
		083 ⇔ 090	Programma 10
		091 ⇔ 098	Programma 11
		099 ⇔ 106	Programma 12
		107 ⇔ 114	Programma 13
		115 ⇔ 122	Programma 14
		123 ⇔ 130	Programma 15
		131 ⇔ 138	Programma 16
		139 ⇔ 146	Programma 17
		147 ⇔ 154	Programma 18
		155 ⇔ 162	Programma 19
		163 ⇔ 170	Programma 20
		171 ⇔ 178	Programma 21
		179 ⇔ 186	Programma 22
		187 ⇔ 194	Programma 23
		195 ⇔ 202	Programma 24
		203 ⇔ 210	Programma 25
		211 ⇔ 218	Programma 26
		219 ⇔ 226	Programma 27
227 ⇔ 255	Programma 28 (doorloopt programma's 1–27)		
9	Auto snelheid	000 ⇔ 255	Auto programmeert snelheid, langzaam tot snel
10	Voorgrondkleur dimmer	000 ⇔ 255	0–100%
11	Voorgrondkleur	000 ⇔ 013	Rood
		014 ⇔ 027	Groen
		028 ⇔ 041	Blauw
		042 ⇔ 055	Wit
		056 ⇔ 069	Groen + blauw
		070 ⇔ 083	Rood + blauw
		084 ⇔ 097	Rood + groen
		098 ⇔ 111	Rood + groen + blauw
		112 ⇔ 125	Rood + wit
		126 ⇔ 139	Green + wit
		140 ⇔ 153	Blauw + wit
		154 ⇔ 167	Rood + groen + wit
		168 ⇔ 181	Rood + blauw + wit
		182 ⇔ 195	Green + blauw + wit
		196 ⇔ 209	Rood + groen + blauw + wit
		210 ⇔ 223	2800K
		224 ⇔ 237	7000K
238 ⇔ 255	Auto		
12	Achtergrondkleurdimmer	000 ⇔ 255	0–100%

Kanaal	Functie	Waarde	Percentage/Instelling
13	Achtergrond kleur	000 ⇔ 013	Rood
		014 ⇔ 027	Groen
		028 ⇔ 041	Blauw
		042 ⇔ 055	Wit
		056 ⇔ 069	Groen + blauw
		070 ⇔ 083	Rood + blauw
		084 ⇔ 097	Rood + groen
		098 ⇔ 111	Rood + groen + blauw
		112 ⇔ 125	Rood + wit
		126 ⇔ 139	Green + wit
		140 ⇔ 153	Blauw + wit
		154 ⇔ 167	Rood + groen + wit
		168 ⇔ 181	Rood + blauw + wit
		182 ⇔ 195	Green + blauw + wit
		196 ⇔ 209	Rood + groen + blauw + wit
		210 ⇔ 223	2800K
224 ⇔ 237	7000K		
238 ⇔ 255	Auto		
14	Dimmersnelheid	000 ⇔ 051	Vooraf ingestelde dimmersnelheid vanuit het displaymenu
		052 ⇔ 101	Dimmer snelheid modus uit
		102 ⇔ 152	Dimmer snelheid modus 1 (snelst)
		153 ⇔ 203	Dimmer snelheid modus 2
		204 ⇔ 255	Dimmer snelheid modus 3 (langzaamst)
15	Auto de vertraging	000 ⇔ 255	0-100%

4Ch

Kanaal	Functie	Waarde	Percentage/Instelling
1	Rood	000 ⇔ 255	0-100%
2	Groen	000 ⇔ 255	0-100%
3	Blauw	000 ⇔ 255	0-100%
4	Wit	000 ⇔ 255	0-100%

Contact Us

General Information	Technical Support
Chauvet World Headquarters	
Address: 5200 NW 108th Ave. Sunrise, FL 33351 Voice: (954) 577-4455 Fax: (954) 929-5560 Toll Free: (800) 762-1084	Voice: (844) 393-7575 Fax: (954) 756-8015 Email: chauvetcs@chauvetlighting.com Website: www.chauvetprofessional.com
Chauvet Europe Ltd	
Address: Unit 1C Brookhill Road Industrial Estate Pinxton, Nottingham, UK NG16 6NT Voice: +44 (0) 1773 511115 Fax: +44 (0) 1773 511110	Email: UKtech@chauvetlighting.eu Website: www.chauvetprofessional.eu
Chauvet Europe BVBA	
Address: Stokstraat 18 9770 Kruishoutem Belgium Voice: +32 9 388 93 97	Email: BNLtech@chauvetlighting.eu Website: www.chauvetprofessional.eu
Chauvet France	
Address: 3, Rue Ampère 91380 Chilly-Mazarin France Voice: +33 1 78 85 33 59	Email: FRtech@chauvetlighting.fr Website: www.chauvetprofessional.eu
Chauvet Germany	
Address: Bruno-Bürgel-Str. 11 28759 Bremen Germany Voice: +49 421 62 60 20	Email: DEtech@chauvetlighting.de Website: www.chauvetprofessional.eu
Chauvet Mexico	
Address: Av. de las Partidas 34 - 3B (Entrance by Calle 2) Zona Industrial Lerma Lerma, Edo. de México, CP 52000 Voice: +52 (728) 690-2010	Email: servicio@chauvet.com.mx Website: www.chauvetprofessional.mx

Visit the applicable website above to verify our contact information and instructions to request support. Outside the U.S., U.K., Ireland, Benelux, France, Germany, or Mexico, contact the dealer of record.

